

# LAUNCH

The Global Leader In Diagnostics

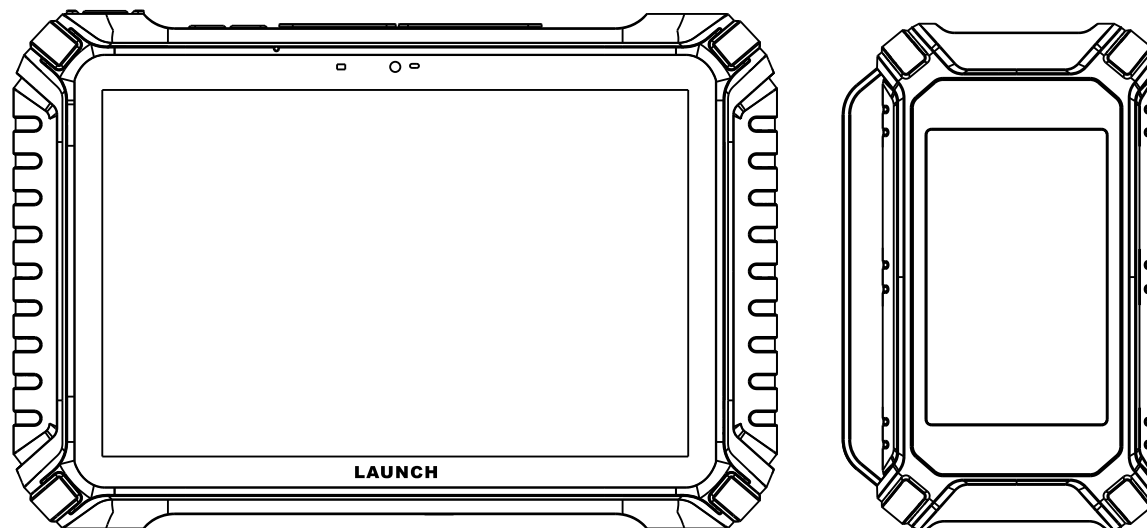

## Automotive Diagnosis Tool

Applicable to the following product models (x = A~Z, indicating configuration difference): OADD-PD1302x



Note: This Quick Start Guide only applies to those diagnostic products equipped with SmartLink C device or featuring “SmartLink Super Remote Diagnostics” function module.

The supported vehicle models and diagnostic software are subject to the product configuration.

Quick Start Guide

EN

Guide de démarrage rapide

FR

Guía de Inicio Rápido

ES

Schnellstart-Anleitung

DE

Guida Rapida

IT

Краткое руководство

RU

Guia de Início Rápido

PT

クイックスタートガイド

日本語

快速入門

繁體

# Knowledge of SmartLink C V3.0 Dongle

The SmartLink C V3.0 dongle can work as a VCI (Vehicle Communication Interface) device, together with the LAUNCH-specific diagnostic tool, or as a SmartLink Customer device, requesting technical assistance from a master technician (SmartLink B).

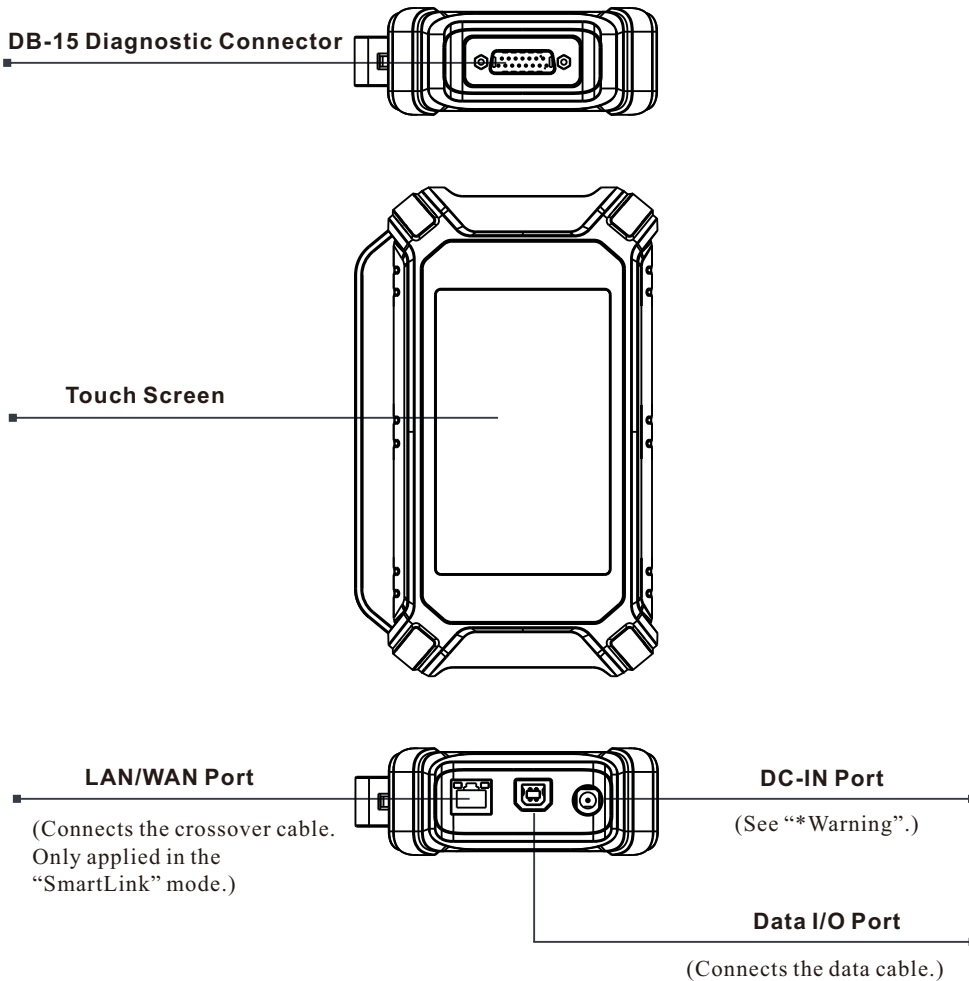

**\*Warning: The SmartLink C V3.0 dongle obtains power through the vehicle's DLC via the DB-15 diagnostic connector. Do NOT connect the DC-IN port to an external DC power supply when the SmartLink C V3.0 dongle is properly connected to the vehicle. No responsibility can be assumed for any damage or loss caused as a result of not strictly following the above method.**

The SmartLink C V3.0 dongle can be applied in the following situations(\*For other application scenario, see User Manual):

## 1. Works as a VCI device

In this mode, it needs to work in conjunction with the **Diagnose** module of the diagnostic tool, which is used to obtain vehicle data, and then send it to the diagnostic tool for analysis via WiFi / BT / USB communication (\*The available communication method depends on the hardware of the diagnostic tool).

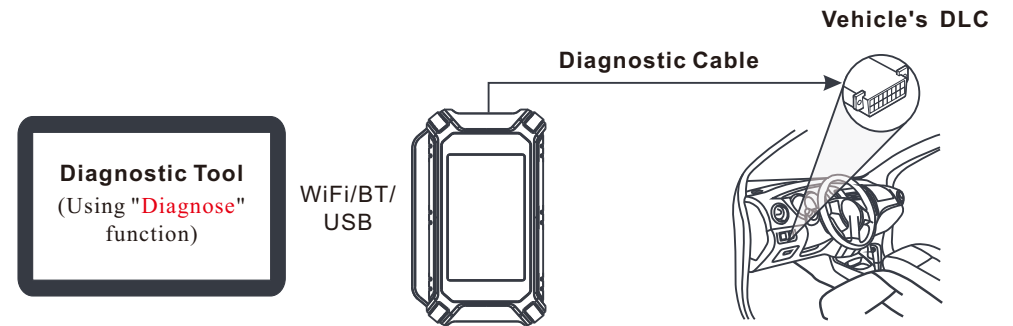

## 2. Work as a SmartLink C(Customer) dongle (In the case of SmartLink Diag.)

It can be used if users need remote technical assistance from master technicians. In this mode, it does not communicate with the diagnostic tool, but it needs to work together with the **SmartLink** module of the diagnostic tool. The diagnostic tool is mainly used to issue remote diagnostic requests, and the SmartLink C V3.0 dongle is networked to receive and execute commands from the remote SmartLink B (Business).

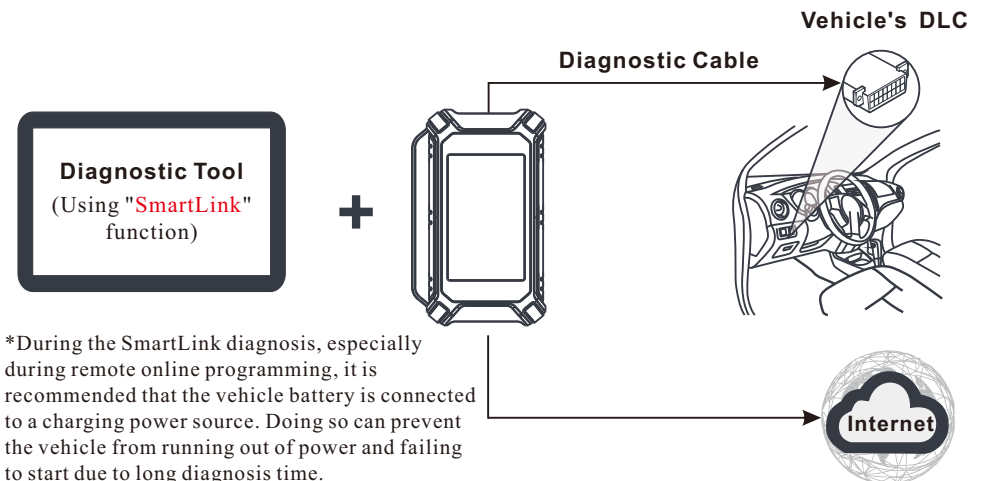

\*During the SmartLink diagnosis, especially during remote online programming, it is recommended that the vehicle battery is connected to a charging power source. Doing so can prevent the vehicle from running out of power and failing to start due to long diagnosis time.

# Initial Use

## 1 WLAN Setup

The tablet has built-in WLAN module that can be used to get online. Once you're online, you can register the tool, update diagnostic software & apk, surf the Internet and send email on your network.

1. Tap on [Settings] on the home screen and then [WLAN] to configure WLAN setting.
2. Select the desired WLAN connection from the list (Password may be required for secured networks).
3. When "Connected" appears, it indicates that it is properly connected to the network.

## 2 Register & Update

1. Launch App: tap on the application icon on the home screen, and then tap on "Login" on the upper right corner of the screen. Tap "New Registration" to go to Step 2.

Device account login

Username

Password

LOGIN

[Retrieve Password](#) [New Registration](#) [Technician login](#)

2. Create an App Account: Input the information (items with \* must be filled) and then tap on "Register."

Register

1 Create an Account 2 Activate VCI 3 Finish Registration

\* Username

\* Password

\* Confirm Password

\* Email

\* Select Country

\* CAPTCHA CAPTCHA

Register

## 2 Register & Update (Continued)

3. Activate VCI: Input the 12-digit Product S/N and 8-digit Activation Code (can be obtained from the included Password Envelope), and then tap on "Activate".

Register

1 Create an Account 2 Activate VCI 3 Finish Registration

Serial Number

Activation Code

Where is my activation code?

Activate >> Skip

产品序列号: Product S/N: 98\*\*\*\*\*00

机密函件 PRIVATE&CONFIDENTIAL 请妥善保管

NOTE: For your protection, do not use this envelope if damaged upon receipt. Please contact the company immediately.

Password Envelope

4. Finish Registration & Download Diagnostic Software: Tap on "OK" to enter the vehicle software download screen. Tap on "Update" on the update page to start downloading. Once downloading finished, the software packages will be installed automatically.

\*All software is updated periodically. It is recommended to check regularly for updates and install the latest software version for the best service and functions.

Register

1 Create an Account 2 Activate VCI 3 Finish Registration

Congratulations! You have successfully completed your registration. Click OK to download the model software.

OK

## 1 Preparation & Connection

### 1. Preparation

Before diagnosing, please make sure the following conditions are met:

- 1). The ignition is turned on.
- 2). The vehicle battery voltage range is 11-14Volts or 18-30Volts.

### 2. Locate the vehicle's DLC (Data Link Connector) port

For passenger cars, the DLC is usually located 12 inches away from the center of the instrument panel, under or around the driver's side for most vehicles. For some vehicles with special designs, the DLC may vary. Refer to the following figure for possible DLC location.

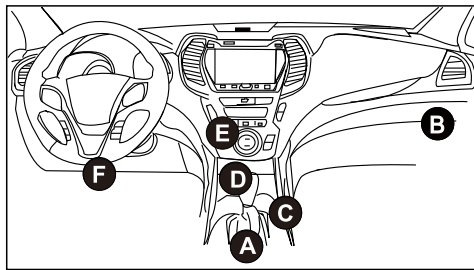

- A. Opel, Volkswagen, Audi
- B. Honda
- C. Volkswagen
- D. Opel, Volkswagen, Citroen
- E. Changan
- F. Hyundai, Daewoo, Kia, Honda, Toyota, Nissan, Mitsubishi, Renault, Opel, BMW, Mercedes-Benz, Mazda, Volkswagen, Audi, GM, Chrysler, Peugeot, Regal, Beijing Jeep, Citroen and most prevailing models

For commercial vehicles, the DLC is generally located in driver's cab.

If the DLC cannot be found, refer to the vehicle's service manual for the location.

### 3. Connection

For vehicles equipped with OBD II diagnostic socket, connect the SmartLink C V3.0 dongle to vehicle's DLC directly via the diagnostic cable.

\*For non-OBD II vehicles, a non-16pin connector(adaptor) is required.

## 2 StartDiagnostics

For new users, please follow the operation chart shown below to get familiar with and start using this tool.

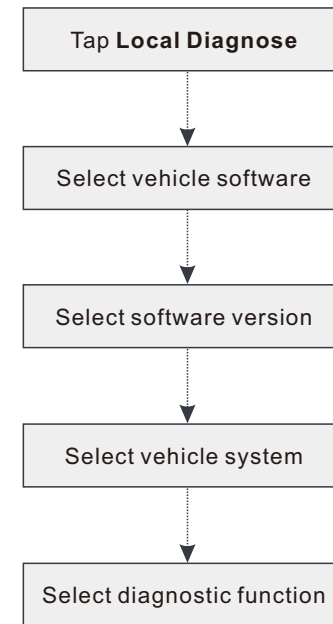

\*1. If you choose “Intelligent Diag” to diagnose a vehicle, this flowchart shall not apply.

\*2. Before starting a diagnostic session, user needs to activate the VCI and download the corresponding diagnostic software. For detailed operations, please refer to “Register & Update.”

\*Pictures illustrated here are for reference purpose only. Due to continuing improvements, actual product may differ slightly from the product described herein and this Quick Start Guide is subject to change without notice. For more detailed operations, please refer to the User Manual.

Statement:

LAUNCH owns the complete intellectual property rights for the software used by this product. For any reverse engineering or cracking actions against the software, LAUNCH will block the use of this product and reserve the right to pursue their legal liabilities.

# SmartLink Diag.

**\*Before subscribing the SmartLink service, please make sure that you have a good command of the SmartLink system. If you have any questions regarding the SmartLink Diagnostics, please contact the service personnel of the office in your region or your local distributor.**

The SmartLink system is powerful remote diagnostics solution developed by LAUNCH. The system consists of SmartLink C dongle (for technicians seeking a trusted second opinion and additional expertise on various vehicle issues), SmartLink Service Platform (for SmartLink C posting assistance request and SmartLink B accepting order) and SmartLink B dongle (for service provider or master technician). They are inseparable from each other for any SmartLink Diag. Follow the steps below to perform a SmartLink session.

- ✔ **Post request** -- Bind the SmartLink C and post a remote diagnostics request in the SmartLink module (\*Only after the SmartLink C V3.0 dongle is successfully bound can the request be posted).
- ✔ **Connection & setup** -- Connect the vehicle's DLC and crossover cable.
- ✔ **Wait for partner's assistance** -- After the remote master technician accepts the order, he will provide professional technical service to you using the SmartLink B/SmartLink B V2.0 dongle (plus the compatible diagnostic tool).
- ✔ **Start Diagnostics** -- Turn on the ignition key and start the diagnosis. After the diagnostic session is completed, unplug the crossover cable, terminate the operation and rate the service.

Below illustrates how the SmartLink system works.

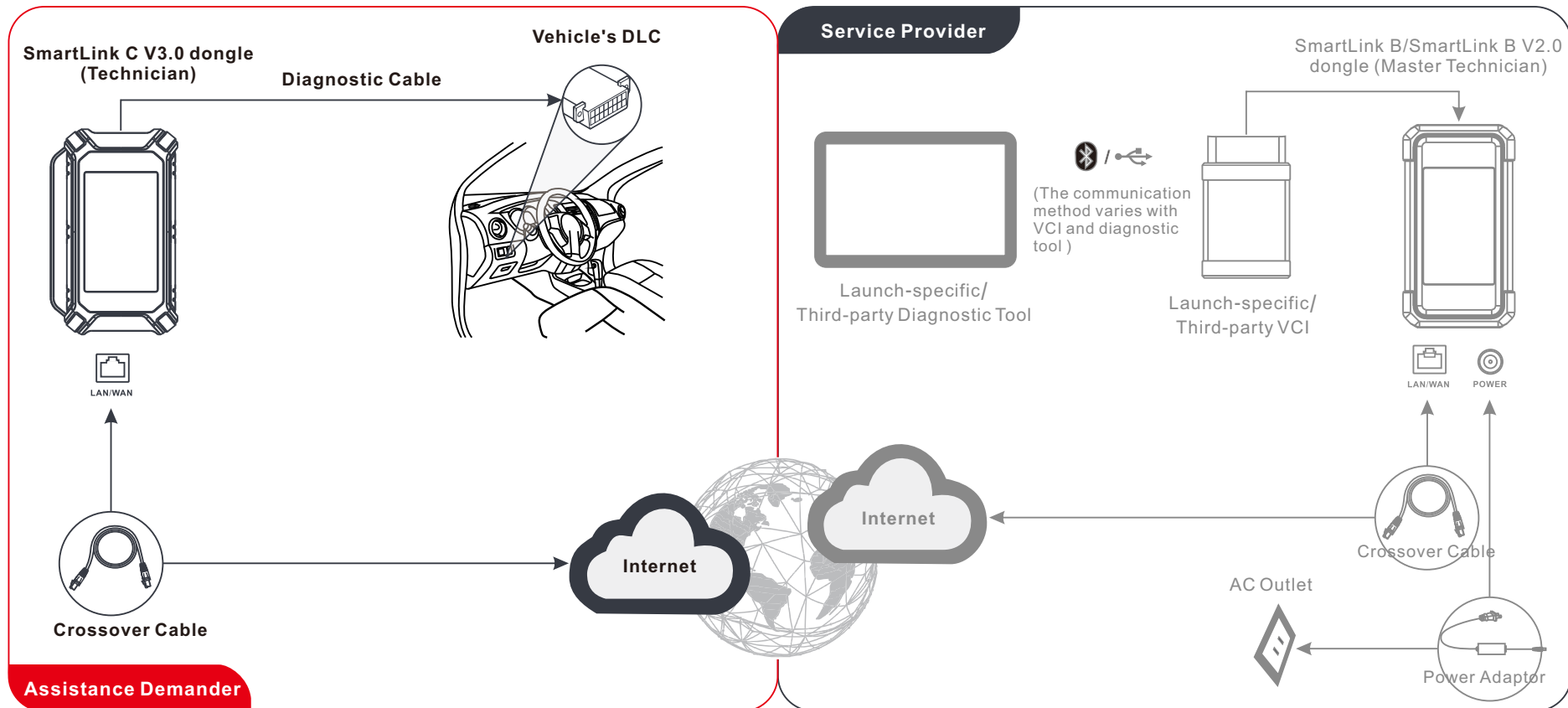

\* During the remote diagnosis, please do not disconnect the vehicle and the network (the network broadband of 100Mb and above is recommended). In addition, a SmartLink C V3.0 dongle can only receive one remote diagnosis operation at a time.

# Connaissance du dongle SmartLink C V3.0

Le dongle SmartLink C V3.0 peut fonctionner comme un appareil VCI (Interface de Communication du véhicule), avec l'outil de diagnostic spécifique à LAUNCH, ou comme un appareil client SmartLink, en demandant l'assistance technique d'un technicien principal (SmartLink B).

Le dongle SmartLink C V3.0 peut être appliqué dans les situations suivantes (\*Pour d'autres applications scénario, voir le manuel d'utilisation) :

## 1. Fonctionne comme un périphérique VCI

Dans ce mode, il doit fonctionner en conjonction avec le module de diagnostic de l'outil de diagnostic, qui est utilisé pour obtenir les données du véhicule, puis les envoyer à l'outil de diagnostic pour analyse via la communication WiFi / BT / USB (\* La méthode de communication disponible dépend du matériel de l'outil de diagnostic).

Connecteur de diagnostic DB-15

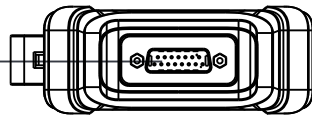

Écran tactile

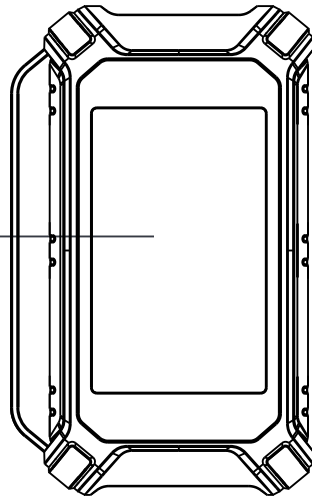

Port LAN/WAN

(Connecte le câble de travers. Uniquement appliqué en mode « SmartLink ».)

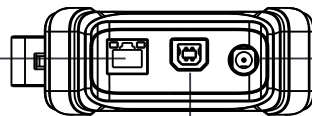

Port DC-IN

(Voir « \* Avertissement ».)

Port d'E / S de données

(Connecte le câble de données.)

Avertissement: Le dongle SmartLink C V3.0 est alimenté par le DLC du véhicule via le connecteur de diagnostic DB-15.

Ne connectez PAS le port DC-IN à un bloc d'alimentation CC externe lorsque le dongle SmartLink C V3.0 est correctement connecté au véhicule. Aucune responsabilité ne peut être assumée pour tout dommage ou perte causé par le

Outil de diagnostic  
(En utilisant la fonction "Diagnosticuer")

WiFi/BT/  
USB



Câble de diagnostic

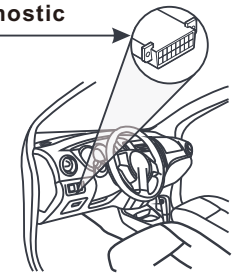

## 2. Fonctionne comme un dongle SmartLink C (client) (dans le cas de SmartLink Diag.)

Il peut être utilisé si les utilisateurs ont besoin d'une assistance technique à distance de la part de techniciens maîtres. Dans ce mode, il ne communique pas avec l'outil de diagnostic, mais il doit coopérer avec le module SmartLink de l'outil de diagnostic. L'outil de diagnostic est principalement utilisé pour émettre des demandes de diagnostic à distance, et le dongle SmartLink C V3.0 est mis en réseau pour recevoir et exécuter des commandes à partir du SmartLink B à distance (Business).

Outil de diagnostic  
(En utilisant la fonction "SmartLink")

+

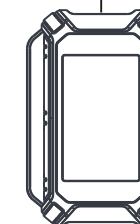

Câble de diagnostic

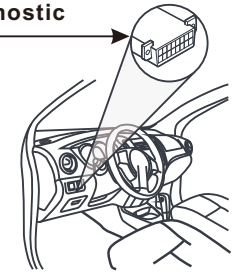

\*Lors du diagnostic SmartLink, en particulier lors de la programmation en ligne à distance, il est recommandé de connecter la batterie du véhicule à une source d'alimentation de charge. Cela peut empêcher le véhicule de manquer de puissance et de ne pas démarrer en raison d'un long temps de diagnostic.



# Utilisation initiale

## 1 Configuration WLAN

La tablette dispose d'un Module WLAN intégré et peut être utilisé pour surfer sur Internet. Une fois en ligne, vous pouvez enregistrer l'outil, mettre à jour le logiciel de diagnostic & APK, naviguer sur Internet et envoyer un courrier électronique sur votre réseau.

1. Appuyez sur [Paramètres] sur l'écran d'accueil, puis sur [WLAN] pour configurer les paramètres WLAN.
2. Sélectionnez la connexion WLAN souhaitée dans la liste. (Un mot de passe peut être requis pour les réseaux sécurisés).
3. Lorsque "Connecté" apparaît, cela indique qu'il est correctement connecté au réseau.

## 2 S'inscrire & Mettre à jour

1. Lancer App: Appuyez sur l'icône de l'application sur l'écran d'accueil, puis appuyez sur « Connexion » dans le coin supérieur droit de l'écran. Appuyez sur « Nouvelle inscription » pour passer à l'étape 2.

Device account login

Username

Password

LOGIN

Retrieve Password New Registration Technician login

2. Créer un compte d'application: Saisissez les informations (les éléments avec \* doivent être remplis), puis appuyez sur « S'inscrire ».

Register

Create an Account Activate VCI Finish Registration

Username

Password

Confirm Password

Email

Select Country

CAPTCHA CAPTCHA

Register

## 2 Enregistrer et mettre à jour (suite)

3. Activer VCI: Entrez le N/S du produit et le code d'activation (peuvent être obtenus à partir de l'enveloppe de mot de passe), et puis appuyez sur 'Activer'.

Register

Create an Account Activate VCI Finish Registration

Serial Number

Activation Code

Where is my activation code?

Activate >> Skip

产品序列号: 98\*\*\*\*\*00

机密商件 PRIVATE/CONFIDENTIAL 機密商件

Enveloppe de mot de passe

4. Terminer l'enregistrement et télécharger le logiciel de diagnostic: Appuyez sur "Oui" pour accéder à l'écran de téléchargement du logiciel du véhicule. Appuyez sur "Mettre à jour" sur la page de mise à jour pour commencer le téléchargement. Une fois le téléchargement terminé, les paquets logiciel seront installés automatiquement.

\* Tous les logiciels sont mis à jour périodiquement. Il est recommandé de vérifier régulièrement les mises à jour et d'installer la dernière version du logiciel pour un service fonctions et une Fonction optimaux.

Register

Create an Account Activate VCI Finish Registration

Congratulations! You have successfully completed your registration. Click OK to download the model software.

OK

## 1 Préparation & Connexion

### 1. Préparation

Avant de diagnostiquer, assurez-vous que les conditions suivantes sont remplies:

- 1). Le contact est mis.
- 2). La plage de tension de la batterie du véhicule est de 11 à 14 volts ou de 18 à 30 volts.

### 2. Localisez le port DLC (Connecteur de liaison de données) du véhicule

Pour les voitures de tourisme, le DLC est généralement un connecteur à 16 broches où le dongle VCI s'interface avec l'ordinateur de bord du véhicule. Il est généralement situé sur le côté conducteur, environ 12 pouces du centre du tableau de bord.

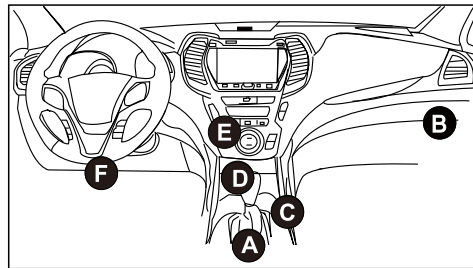

- A. Opel, Volkswagen, Audi
- B. Honda
- C. Volkswagen
- D. Opel, Volkswagen, Citroen
- E. Changan
- F. Hyundai, Daewoo, Kia, Honda, Toyota, Nissan, Mitsubishi, Renault, Opel, BMW, Mercedes-Benz, Mazda, Volkswagen, Audi, GM, Chrysler, Peugeot, Regal, Beijing Jeep, Citroen et les modèles les plus répandus

Pour les véhicules utilitaires, le DLC est toujours situé dans la cabine du conducteur.

Si le DLC ne peut pas être trouvé, se référer au manuel d'entretien du véhicule pour l'emplacement.

### 3. Connexion

Pour les véhicules équipés d'une prise de diagnostic OBD II, connectez le SmartLink C V3.0 au DLC du véhicule directement via le câble de diagnostic.

\*Pour les véhicules non OBD II, un connecteur non 16 broches est requis.

## 2 Démarrage du Diagnostic

Pour les nouveaux utilisateurs, veuillez suivre le tableau d'exploitation ci-dessous pour vous familiariser avec cet outil et commencer à l'utiliser.

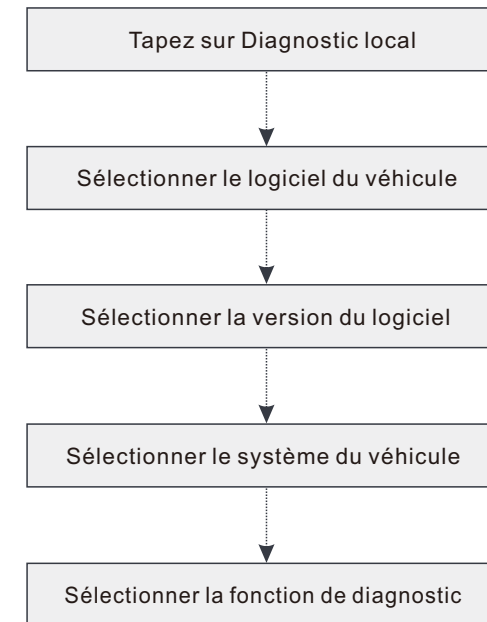

- \*1. Si vous choisissez "Diag intelligent" pour diagnostiquer un véhicule, ce diagramme ne s'appliquera pas.
- \*2. Remarque: Avant de démarrer une session de diagnostic, l'utilisateur doit activer le VCI et télécharger le logiciel de diagnostic correspondant. Pour des opérations détaillées, veuillez vous référer à « Enregistrer et mettre à jour ».

\*Les images illustrées ici sont à des fins de référence seulement. En raison des améliorations continues, le produit réel peut différer légèrement du produit décrit ci-dessous et ce guide de démarrage rapide est sujet à changement sans préavis. Pour des opérations plus détaillées, veuillez vous référer au manuel de l'utilisateur.

Déclaration:

LAUNCH détient les droits de propriété intellectuelle complets pour les logiciels utilisés par ce produit. Pour toute action de rétro-ingénierie ou de craquage contre le logiciel, LAUNCH bloquera l'utilisation de ce produit et se réservera le droit de poursuivre ses responsabilités légales.

# SmartLink Diag.

**\*Avant de souscrire au service SmartLink, assurez-vous d'avoir une bonne maîtrise du système SmartLink. Si vous avez des questions concernant les diagnostics SmartLink, veuillez contacter le personnel de service du bureau de votre région ou votre distributeur local.**

Le système SmartLink est une puissante solution de diagnostic à distance développée par LAUNCH. Le système se compose d'un dongle SmartLink C (pour les techniciens à la recherche d'un deuxième avis de confiance et d'une expertise supplémentaire sur divers problèmes liés au véhicule), de la plate-forme de service SmartLink (pour la demande d'assistance SmartLink C et l'acceptation de la commande par SmartLink B) et le dongle SmartLink B (pour le fournisseur de services ou le maître technicien). Ils sont indissociables les uns des autres pour tout SmartLink Diag. Suivez les étapes ci-dessous pour effectuer une session SmartLink.

- ✔ Postez la demande -- Liez le SmartLink C et postez une demande de diagnostic à distance dans le module SmartLink (\*Ce n'est qu'une fois le dongle SmartLink C V3.0 lié avec succès que la demande peut être postée).
- ✔ Connexion et configuration -- Connectez le DLC et le câble croisé du véhicule.
- ✔ Attendez l'assistance du partenaire - Une fois que le technicien maître à distance accepte la commande, il vous fournira un service technique professionnel à l'aide du dongle SmartLink B/SmartLink B V2.0 (ainsi que de l'outil de diagnostic compatible).
- ✔ Démarrer le diagnostic -- Allumez la clé de contact et lancez le diagnostic. Une fois la session de diagnostic terminée, débranchez le câble croisé, terminez l'opération et évaluez le service.

Ci-dessous illustre le fonctionnement du système SmartLink.

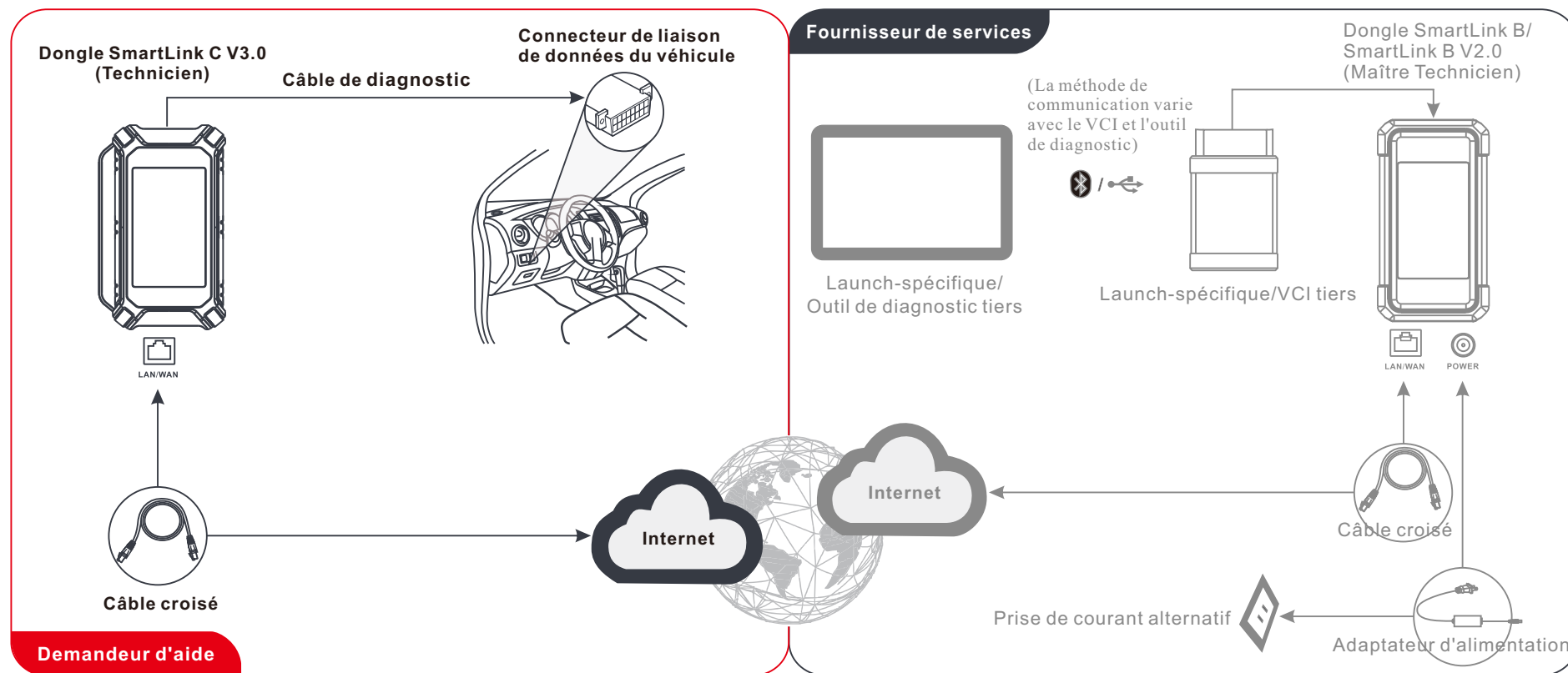

\* Pendant le diagnostic à distance, veuillez ne pas déconnecter le véhicule et le réseau (le réseau haut débit de 100 Mo et plus est recommandé). De plus, un dongle SmartLink C V3.0 ne peut recevoir qu'une seule opération de diagnostic à distance à la fois.

# Conocimiento de Dongle SmartLink C V3.0

El dongle SmartLink C V3.0 puede funcionar como un dispositivo VCI (Interfaz de Comunicación del Vehículo), junto con la herramienta de diagnóstico específica de LAUNCH, o como un dispositivo de SmartLink Customer, solicitando asistencia técnica de un técnico maestro (SmartLink B).

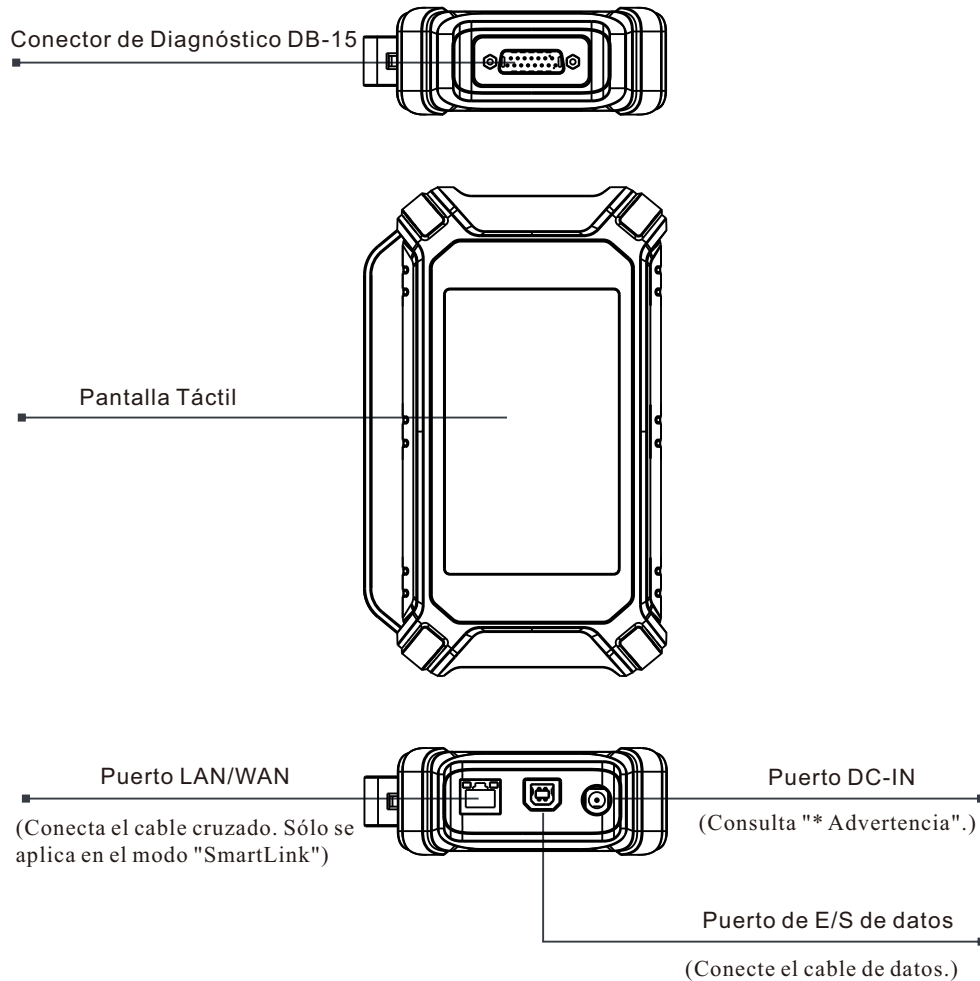

\* Advertencia: El dongle SmartLink C V3.0 obtiene alimentación a través del DLC del vehículo mediante el conector de diagnóstico DB-15.  
NO conecte el puerto DC-IN a una fuente de alimentación de CC externa cuando el dongle SmartLink C V3.0 esté conectado correctamente al vehículo. No se puede asumir ninguna responsabilidad por cualquier daño o pérdida causada como resultado de no seguir estrictamente el método anterior.

El dongle SmartLink C V3.0 se puede aplicar en las siguientes situaciones (\* Para otro escenario de aplicación, consulte el manual del usuario):

## 1. Funciona como un dispositivo VCI

En este modo, debe funcionar junto con el módulo Diagnosticar de la herramienta de diagnóstico, que se utiliza para obtener datos del vehículo, y luego enviarlo a la herramienta de diagnóstico para su análisis a través de comunicación WiFi/BT/USB (\* El método de comunicación disponible depende del hardware de la herramienta de diagnóstico).

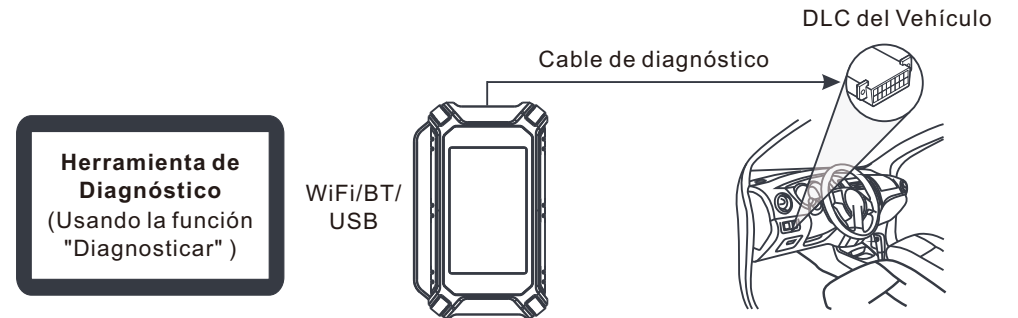

## 2. Funciona como un dongle SmartLink C (Cliente) (en el caso de SmartLink Diag.)

Se puede utilizar si los usuarios necesitan asistencia técnica remota de técnicos maestros. En este modo, no se comunica con la herramienta de diagnóstico, pero necesita trabajar junto con el módulo SmartLink de la herramienta de diagnóstico. La herramienta de diagnóstico se utiliza principalmente para emitir solicitudes de diagnóstico remotas, y el dongle SmartLink C V3.0 está conectado a red para recibir y ejecutar comandos desde el SmartLink B (Business) remoto.

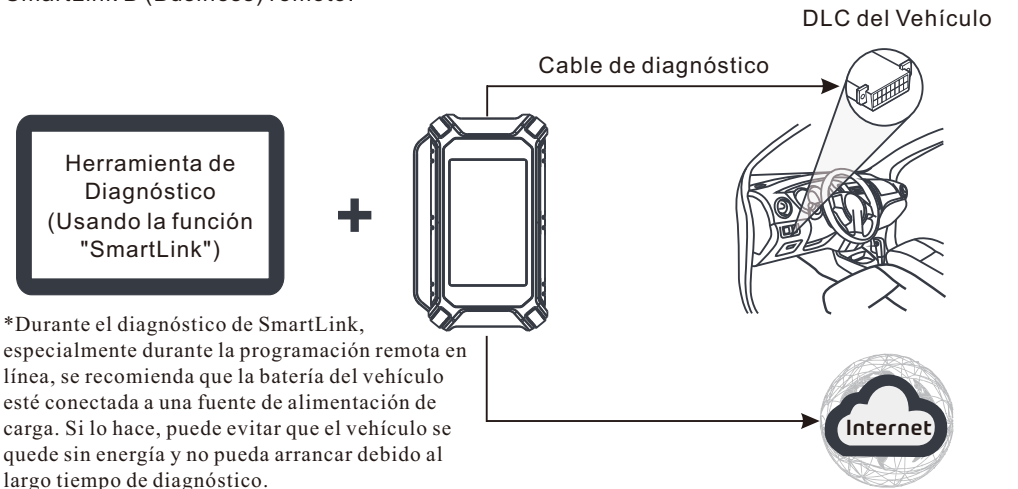

\*Durante el diagnóstico de SmartLink, especialmente durante la programación remota en línea, se recomienda que la batería del vehículo esté conectada a una fuente de alimentación de carga. Si lo hace, puede evitar que el vehículo se quede sin energía y no pueda arrancar debido al largo tiempo de diagnóstico.

# Uso Inicial

## 1 Configuración de WLAN

La tableta tiene un módulo WLAN incorporado que se puede usar para conectarse. Una vez que esté en línea, puede registrar la herramienta, actualizar el software de diagnóstico y apk, navegar por Internet y enviar correo electrónico en su red.

1. Toque [Configuración] en la pantalla de inicio y luego [WLAN] para configurar la configuración de WLAN.
2. Seleccione la conexión WLAN deseada de la lista (la contraseña puede ser necesaria para las redes seguras).
3. Cuando aparece "Conectado", indica que está conectado correctamente a la red.

## 2 Registrarse y Actualizar

1. Iniciar la aplicación: toque el icono de la aplicación en la pantalla de inicio y luego toque "Iniciar Sesión" en la esquina superior derecha de la pantalla. Toque "Nuevo Registro" para ir al paso 2.

Device account login

Username

Password

LOGIN

Retrieve Password New Registration Technician login

2. Cree una Cuenta de APP: Ingrese la información (los elementos con \* deben llenarse) y luego toque "Registrarse".

Register

Create an Account Activate VCI Finish Registration

• Username

• Password

• Confirm Password

• Email

• Select Country

• CAPTCHA CAPTCHA

Register

## 2 Registrarse y Actualizar (Continuado)

3. Activar la VCI: Ingrese el S/N del producto y el Código de Activación (se puede obtener en el Sobre de Contraseña incluido) y luego toque "Activar".

Register

Create an Account Activate VCI Finish Registration

Serial Number

Activation Code

Where is my activation code?

Activate

>> Skip

产品序列号: 98\*\*\*\*\*00

机密软件 PRIVATE & CONFIDENTIAL 機密軟體

Sobre de Contraseña

4. Termine el registro y descargue el software de diagnóstico: Toque "Sí" para ingresar a la pantalla de descarga de software del vehículo. Toque "Actualizar" en la página de actualización para comenzar a descargar. Una vez finalizada la descarga, los paquetes de software se instalarán automáticamente.

\*Nota: Todo el software se actualiza periódicamente. Se recomienda comprobar regularmente si hay actualizaciones e instalar la última versión del software para obtener el mejor servicio y funciones.

Register

Create an Account Activate VCI Finish Registration

Congratulations! You have successfully completed your registration. Click OK to download the model software.

OK

## 1 Preparación y Conexión

### 1. Preparación

Antes de diagnosticar, asegúrese de que se cumplan las siguientes condiciones:

- 1). La ignición está encendida.
- 2). El rango de voltaje de la batería del vehículo es de 11-14 voltios o 18-30 voltios.

### 2. Localice el puerto DLC (Conector de Enlace de Datos) del vehículo

Para los automóviles de pasajeros, el DLC es típicamente un conector de 16 pines donde el dongle VCI interactúa con la computadora de a bordo del vehículo. Por lo general, se encuentra en el lado del conductor, a unas 12 pulgadas de distancia del centro del tablero.

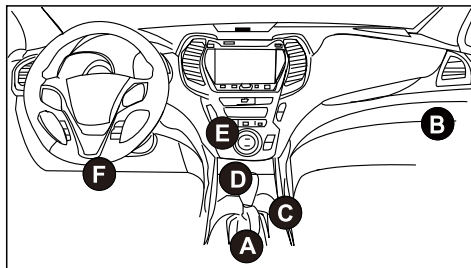

- A. Opel, Volkswagen, Audi
- B. Honda
- C. Volkswagen
- D. Opel, Volkswagen, Citroen
- E. Changan
- F. Hyundai, Daewoo, Kia, Honda, Toyota, Nissan, Mitsubishi, Renault, Opel, BMW, Mercedes-Benz, Mazda, Volkswagen, Audi, GM, Chrysler, Peugeot, Regal, Beijing Jeep, Citroen y la mayoría de los modelos predominantes.

Para Vehículos Comerciales, el DLC generalmente se encuentra en la cabina del conductor.

Para los vehículos comerciales, el DLC siempre está ubicada en la cabina del conductor.

### 3. Conexión

Para vehículos equipados con toma de diagnóstico OBD II, conecte el SmartLink C V3.0 al DLC del vehículo directamente a través del cable de diagnóstico.

\*Para vehículos sin OBD II, se requiere un conector que no sea de 16 pines.

## 2 Iniciar el Diagnóstico

Para los nuevos usuarios, por favor, siga la tabla de operaciones que se muestra a continuación para familiarizarse con esta herramienta y empezar a utilizarla.

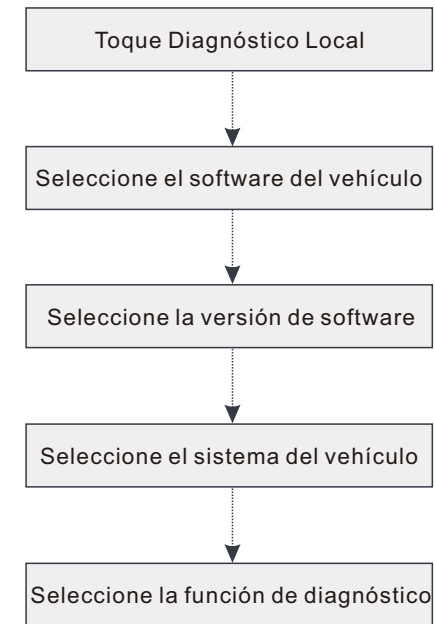

\*1. Si elige "Intelligent Diag" para diagnosticar un vehículo, no se aplicará este diagrama de flujo.

\*2. Antes de iniciar una sesión de diagnóstico, el usuario debe activar el VCI y descargar el software de diagnóstico correspondiente. Para operaciones detalladas, consulte "Registro y actualización".

\*Las imágenes ilustradas aquí son solo para fines de referencia. Debido a las mejoras continuas, el producto real puede diferir ligeramente del producto aquí descrito en este documento y esta Guía de Inicio Rápido está sujeta a cambios sin previo aviso. Para operaciones más detalladas, por favor, consulte el Manual de Usuario.

Declaración:

LAUNCH posee todos los derechos de propiedad intelectual del software utilizado por este producto. Para cualquier acción de ingeniería inversa o craqueo contra el software, LAUNCH bloqueará el uso de este producto y se reservará el derecho de perseguir sus responsabilidades legales.

# Diagnóstico SmartLink

**\* Antes de suscribirse al servicio SmartLink, asegúrese de tener un buen dominio del sistema SmartLink. Si tiene alguna duda sobre el Diagnóstico SmartLink, por favor, póngase en contacto con el personal de servicio de la oficina de su región o con su distribuidor local.**

El sistema SmartLink es una potente solución de diagnóstico remoto desarrollada por LAUNCH. El sistema consiste en el dongle SmartLink C (para técnicos que buscan una segunda opinión confiable y experiencia adicional en varios problemas del vehículo), la plataforma de servicio SmartLink (para la solicitud de asistencia de publicación SmartLink C y el pedido de aceptación SmartLink B) y el dongle SmartLink B (para proveedor de servicios o técnico maestro). Son inseparables entre sí para cualquier Diagnóstico SmartLink. Siga los pasos a continuación para realizar una sesión de SmartLink.

- ✔ Solicitud posterior -- Vincule el SmartLink C y publique una solicitud de diagnóstico remoto en el módulo SmartLink (\* Solo después de que el dongle SmartLink C V3.0 se haya vinculado correctamente, se puede publicar la solicitud).
- ✔ Conexión y configuración -- Conecte el DLC y el cable cruzado del vehículo.
- ✔ Espere la asistencia del socio -- Después de que el técnico maestro remoto acepte el pedido, le proporcionará un servicio técnico profesional utilizando el dongle SmartLink B/SmartLink B V2.0 (más la herramienta de diagnóstico compatible).
- ✔ Iniciar diagnóstico -- Encienda la llave de encendido e inicie el diagnóstico. Una vez completada la sesión de diagnóstico, desconecte el cable cruzado, termine la operación y califique el servicio.

A continuación se ilustra cómo funciona el sistema SmartLink.

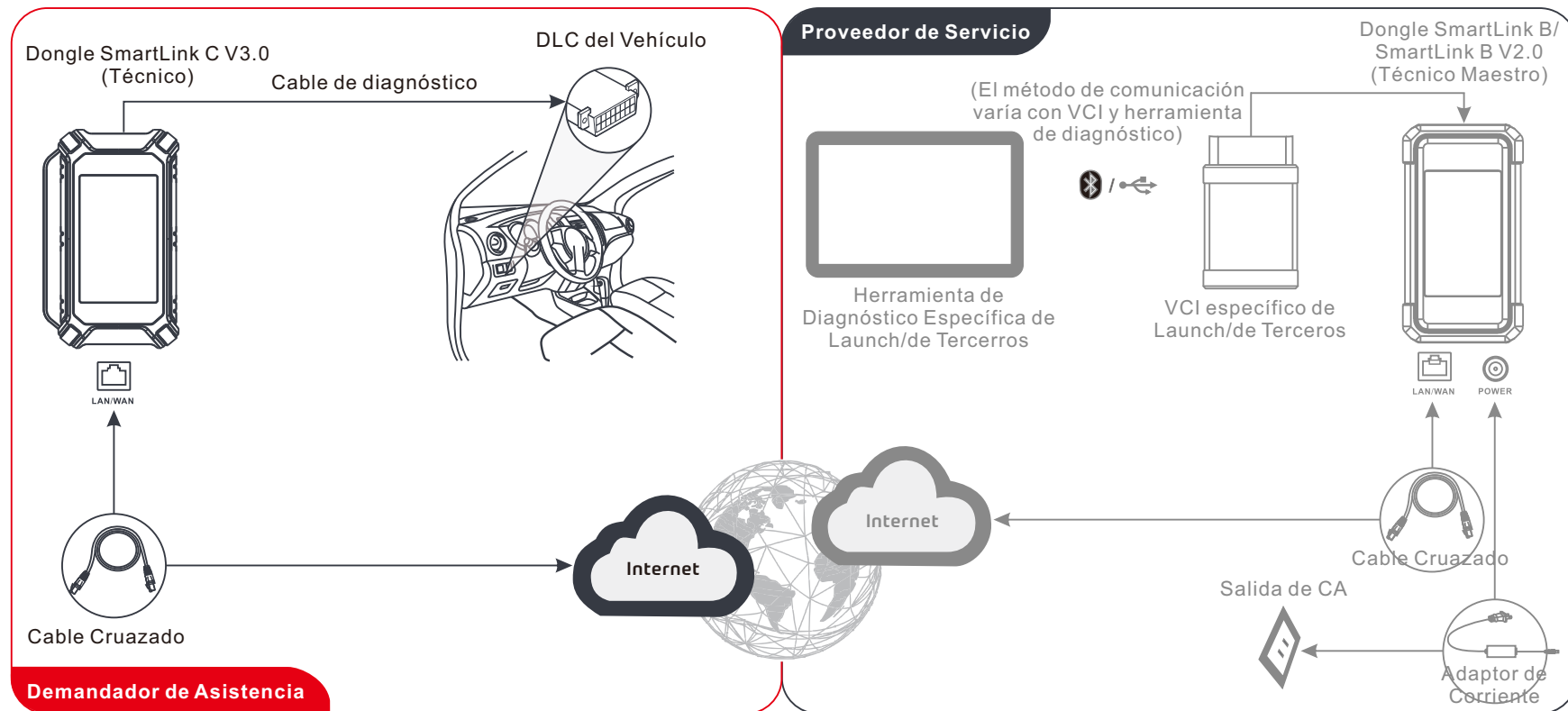

\* Durante el diagnóstico remoto, por favor, no desconecte el vehículo y la red (se recomienda la red de banda ancha de 100 Mb y superior). Además, un dongle SmartLink C V3.0 sólo puede recibir una operación de diagnóstico remoto a la vez.

# Kenntnisse von SmartLink C Dongle V3.0

SmartLink C V3.0 Dongle kann als VCI-Gerät (Fahrzeugkommunikationsschnittstelle) zusammen mit dem LAUNCH-spezifischen Diagnosegerät arbeiten oder als SmartLink-Kundengerät, das technische Unterstützung von einem Meistertechniker anfordert (SmartLink B).

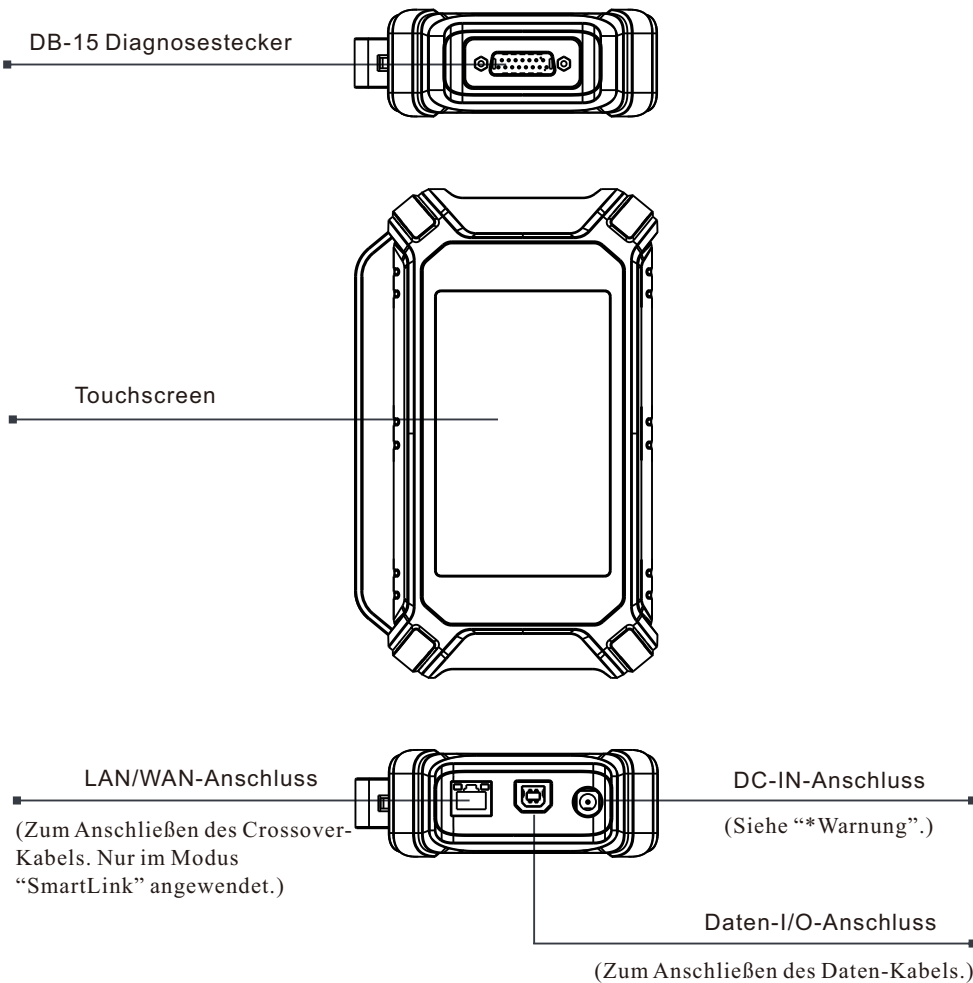

\*Warnung: Der SmartLink C V3.0-Dongle wird durch DLC des Fahrzeugs über den DB-15-Diagnosestecker mit Strom versorgt. Schließen Sie den DC-IN-Anschluss NICHT an eine externe Gleichstromversorgung an, wenn der SmartLink C V3.0-Dongle ordnungsgemäß mit dem Fahrzeug verbunden ist. Es kann keine Verantwortung für Schäden oder Verluste übernommen werden, die durch die Nichtbeachtung der oben genannten Methode verursacht werden.

SmartLink C V3.0 Dongle kann in den folgenden Situationen verwendet werden (\*für anderes Anwendungsszenario, siehe Benutzerhandbuch):

## 1. Arbeitet als VCI-Gerät

In diesem Modus muss es in Verbindung mit dem Diagnosemodul des Diagnosegeräts arbeiten, mit dem die Fahrzeugdaten abgerufen und dann zur Analyse über WiFi/BT/USB-Kommunikation an das Diagnosegerät gesendet werden (\*Die verfügbare Kommunikationsmethode hängt von der Hardware des Diagnosegeräts ab).

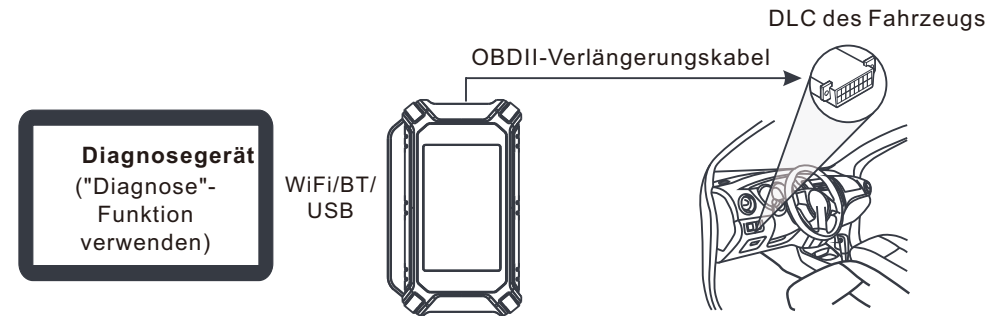

## 2. Arbeitet als SmartLink C (Kunden) Dongle (bei SmartLink Diag)

Es kann verwendet werden, wenn Benutzer technische Fernunterstützung von Meistertechniker benötigen. In diesem Modus kommuniziert es nicht mit dem Diagnosegerät, sondern muss mit dem SmartLink-Modul des Diagnosegeräts zusammenarbeiten. Das Diagnosegerät wird hauptsächlich verwendet, um Anforderungen der Ferndiagnose auszugeben, und SmartLink C V3.0 Dongle ist vernetzt, um Befehle von Remote-SmartLink B (Business) zu empfangen und auszuführen.

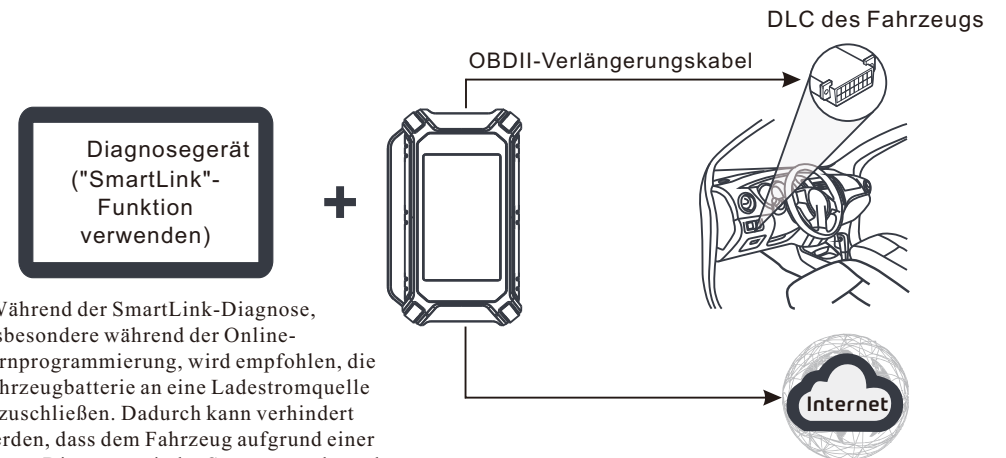

\*Während der SmartLink-Diagnose, insbesondere während der Online-Fernprogrammierung, wird empfohlen, die Fahrzeugbatterie an eine Ladestromquelle anzuschließen. Dadurch kann verhindert werden, dass dem Fahrzeug aufgrund einer langen Diagnosezeit der Strom ausgeht und es nicht startet.

# Erste Verwendung

## 1 WLAN-Einstellung

Das Tablet verfügt über ein integriertes WLAN-Modul, mit dem Sie online gehen können. Sobald Sie online sind, können Sie das Gerät registrieren, die Diagnosesoftware und APK aktualisieren, im Internet surfen und E-Mail in Ihrem Netzwerk senden.

1. Tippen Sie auf [Einstellungen] auf dem Bildschirm und dann auf [WLAN], um die WiFi-Einstellung zu konfigurieren.
2. Wählen Sie die gewünschte WLAN-Verbindung aus der Liste aus (bei gesicherten Netzwerken ist möglicherweise ein Kennwort erforderlich).
3. Wenn "Verbunden" erscheint, bedeutet dies, dass das Gerät richtig mit dem Netzwerk verbunden ist.

## 2 Registrieren & Aktualisieren

1. **App starten:** Tippen Sie auf dem Startbildschirm auf das Anwendungssymbol und anschließend auf „Anmelden“ in der oberen rechten Ecke des Bildschirms. Tippen Sie auf "Neue Registrierung", um zu Schritt 2 zu gelangen.

Device account login

Username

Password

LOGIN

Retrieve Password New Registration Technician login

2. **Ein App-Konto erstellen:** Geben Sie die Informationen ein (Mit \* gekennzeichnete Felder müssen ausgefüllt werden) und tippen Sie dann auf "Registrieren".

Register

1 Create an Account 2 Activate VCI 3 Finish Registration

• Username

• Password

• Confirm Password

• Email

• Select Country

• CAPTCHA CAPTCHA

Register

## 2 Registrieren & Aktualisieren (Fortsetzung)

3. **VCI aktivieren:** Geben Sie die Seriennummer des Produktes und den Aktivierungscode ein (erhältlich aus dem mitgelieferten Passwort-Umschlag), und tippen Sie anschließend auf "Aktivieren".

Register

1 Create an Account 2 Activate VCI 3 Finish Registration

Serial Number

Activation Code

Where is my activation code?

Activate >> Skip

产品序列号: Product S/N: 98\*\*\*\*\*00

机密函件 PRIVATE & CONFIDENTIAL 请妥善保管

Passwort-Umschlag

4. **Registrierung abschließen & Diagnosesoftware herunterladen:** Tippen Sie auf "Ja", um den Bildschirm für Download der Software des Fahrzeugs aufzurufen. Tippen Sie auf der Update-Seite auf "Update", um Download zu starten. Sobald Download abgeschlossen ist, werden die Softwarepakete automatisch installiert.

\*Die gesamte Software wird regelmäßig aktualisiert. Es wird empfohlen, regelmäßig nach Updates zu suchen und die neueste Softwareversion zu installieren, um den besten Dienst und die besten Funktionen zu erzielen.

Register

1 Create an Account 2 Activate VCI 3 Finish Registration

Congratulations! You have successfully completed your registration. Click OK to download the model software.

OK

## 1 Vorbereitung & Anschluss

### 1. Vorbereitung

Stellen Sie vor der Diagnose sicher, dass die folgenden Bedingungen erfüllt sind:

- 1). Die Zündung ist eingeschaltet.
- 2). Der Spannungsbereich der Fahrzeugbatterie beträgt 11-14 Volt oder 18-30 Volt.

### 2. DLC (Datenübertragungsstecker)-Anschluss des Fahrzeugs suchen

Bei Personenkraftwagen ist DLC typischerweise ein 16-poliger Anschluss, über den VCI-Dongle mit dem Bordrechner des Fahrzeugs verbunden wird. Er befindet sich normalerweise auf der Fahrerseite, etwa 12 Zoll von der Mitte des Armaturenbretts entfernt.

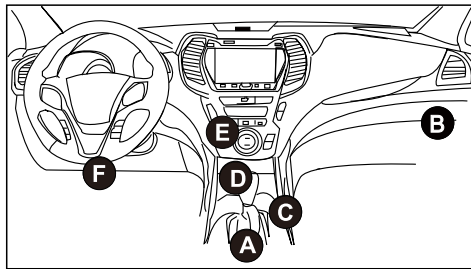

- A. Opel, Volkswagen, Audi
- B. Honda
- C. Volkswagen
- D. Opel, Volkswagen, Citroen
- E. Changan
- F. Hyundai, Daewoo, Kia, Honda, Toyota, Nissan, Mitsubishi, Renault, Opel, BMW, Mercedes-Benz, Mazda, Volkswagen, Audi, GM, Chrysler, Peugeot, Regal, Beijing Jeep, Citroen y la mayoría de los modelos predominantes.

Für Nutzfahrzeuge, DLC befindet sich in der Regel in der Fahrerkabine.

Bei Nutzfahrzeugen befindet sich DLC immer in der Fahrerkabine.

### 3. Anschluss

Bei Fahrzeugen, die mit einer OBD-II-Diagnosebuchse ausgestattet sind, verbinden Sie SmartLink C V3.0 direkt über das Diagnosekabel mit DLC des Fahrzeugs.

\*Für Nicht-OBD II-Fahrzeuge wird ein nicht-16-poliger Anschluss benötigt.

## 2 Diagnose starten

Für neue Benutzer folgen Sie bitte der unten angezeigten Bedienungstabelle, um sich mit dem Gerät vertraut zu machen und es zu verwenden.

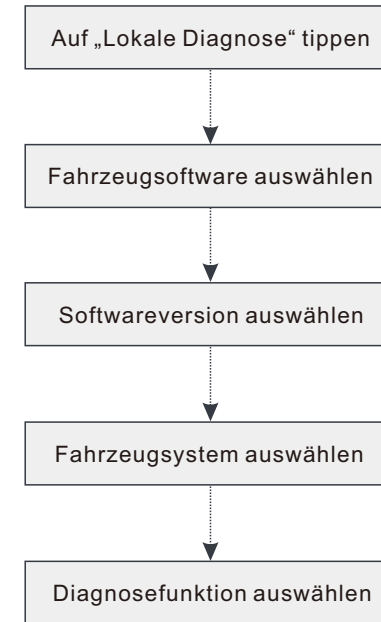

\*1. Wenn Sie "Intelligente Diagnose" auswählen, um ein Fahrzeug zu diagnostizieren, gilt dieses Flussdiagramm nicht.

\*2. Bevor Sie eine Diagnosesitzung starten, muss der Benutzer VCI aktivieren und die entsprechende Diagnosesoftware herunterladen. Detaillierte Vorgänge finden Sie unter „Registrieren & Aktualisieren“.

\*Die hier abgebildeten Bilder dienen nur zu Referenzzwecken. Aufgrund fortlaufender Verbesserungen kann das tatsächliche Produkt leicht von dem hier beschriebenen Produkt abweichen. Diese Schnellstart-Anleitung kann ohne vorherige Ankündigung geändert werden. Detaillierte Bedienungen finden Sie im Benutzerhandbuch.

Aussage:

LAUNCH besitzt die vollständigen geistigen Eigentumsrechte für die von diesem Produkt verwendete Software. Für alle Reverse Engineering- oder Cracking-Maßnahmen gegen die Software wird LAUNCH die Verwendung dieses Produkts sperren und das Recht vorbehalten, die rechtlichen Verpflichtungen zu verfolgen.

# SmartLink Diag.

**\* Bevor Sie den SmartLink-Dienst abonnieren, stellen Sie bitte sicher, dass Sie das SmartLink-System gut beherrschen. Wenn Sie Fragen zur SmartLink-Diagnose haben, wenden Sie sich bitte an das Servicepersonal der Niederlassung in Ihrer Region oder an Ihren örtlichen Händler.**

Das SmartLink-System ist eine von LAUNCH entwickelte leistungsstarke Lösung der Ferndiagnose. Das System besteht aus SmartLink C Dongle (für Techniker, die eine vertrauenswürdige zweite Meinung und zusätzliches Fachwissen zu verschiedenen Fahrzeugproblemen suchen), SmartLink-Serviceplattform (für SmartLink C, der Hilfeanfragen sendet, und SmartLink B, der Anfragen annimmt) und SmartLink B Dongle (für Serviceanbieter oder Meistertechniker). Sie sind für jede SmartLink-Diagnose untrennbar miteinander verbunden. Führen Sie die folgenden Schritte aus, um eine SmartLink-Sitzung durchzuführen.

- ✔ Anfrage senden -- Binden Sie SmartLink C und senden Sie eine Anfrage der Ferndiagnose im SmartLink-Modul (\*Erst nachdem SmartLink C V3.0 Dongle erfolgreich gebunden wurde, kann die Anfrage gesendet werden).
- ✔ Verbindung & Einstellung -- Schließen Sie DLC und das Crossover-Kabel des Fahrzeugs.
- ✔ Auf die Unterstützung des Partners warten -- Nachdem der Meistertechniker für Ferndiagnose den Auftrag akzeptiert hat, wird er Ihnen mit SmartLink B/SmartLink B V2.0 Dongle (plus dem kompatiblen Diagnosegerät) professionellen technischen Service bieten.
- ✔ Diagnose starten -- Schalten Sie den Zündschlüssel ein und starten Sie die Diagnose. Ziehen Sie nach Abschluss der Diagnosesitzung das Crossover-Kabel ab, beenden Sie den Vorgang und bewerten Sie den Service.

Die folgende Abbildung zeigt die Funktionsweise des SmartLink-Systems an.

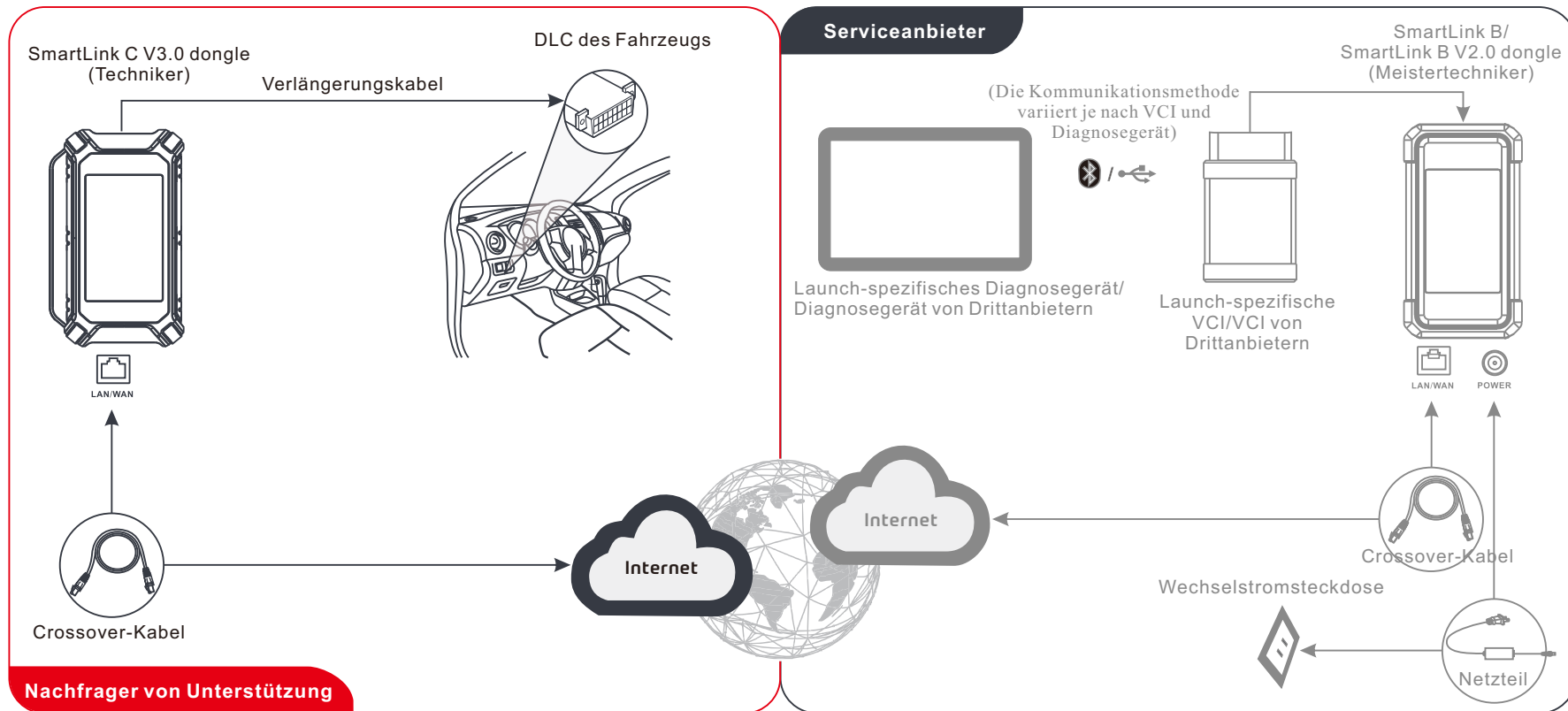

\*Bitte trennen Sie während der Ferndiagnose nicht das Fahrzeug und das Netzwerk (eine Netzwerk-Breitbandverbindung von 100Mb und mehr wird empfohlen). Darüber hinaus kann ein SmartLink C V3.0 Dongle jeweils nur eine Ferndiagnose empfangen.

# Conoscenza della spina SmartLink C V3.0

La spina SmartLink C V3.0 può funzionare come un dispositivo VCI (Interfaccia di comunicazione del veicolo), insieme con lo strumento diagnostico specifico-LAUNCH, o come un dispositivo cliente SmartLink, richiedendo assistenza tecnica a un tecnico maestro (SmartLink B).

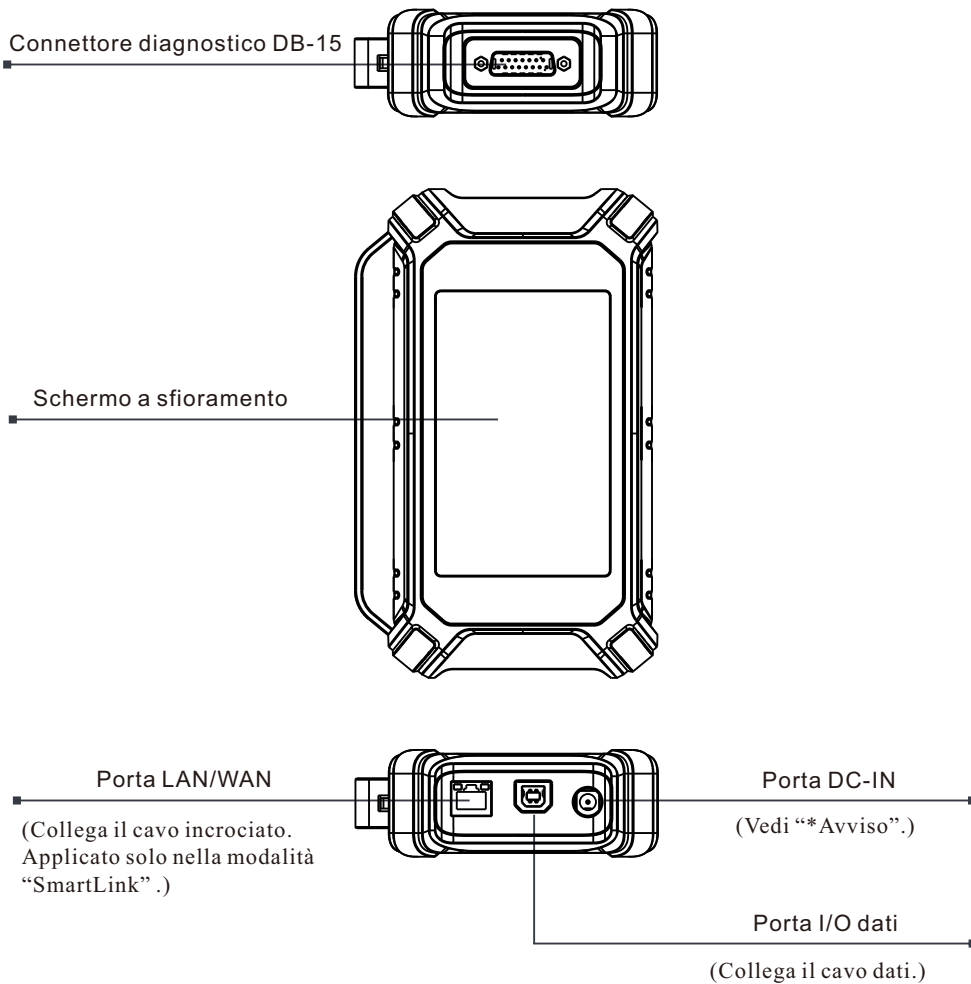

\*Avviso: Il dongle SmartLink C V3.0 si alimenta attraverso il DLC del veicolo tramite il connettore diagnostico DB-15.  
NON collegare la porta DC-IN a un alimentatore DC esterno quando il dongle SmartLink C V3.0 è correttamente collegato al veicolo. Non si assume alcuna responsabilità per eventuali danni o perdite causati dalla mancata rispetto rigoroso del metodo sopra descritto.

La spina SmartLink C V3.0 può essere applicata nelle seguenti situazioni (\*Per altri scenari di applicazione, vedi manuale utente):

## 1. Funziona come un dispositivo VCI

In questa modalità, deve funzionare insieme con il modulo diagnosi dello strumento diagnostico, che viene utilizzato per ottenere dati del veicolo, e poi invia lo strumento diagnostico per analisi tramite comunicazione WiFi/BT/USB (\*il metodo di comunicazione disponibile dipende dal hardware dello strumento diagnostico).

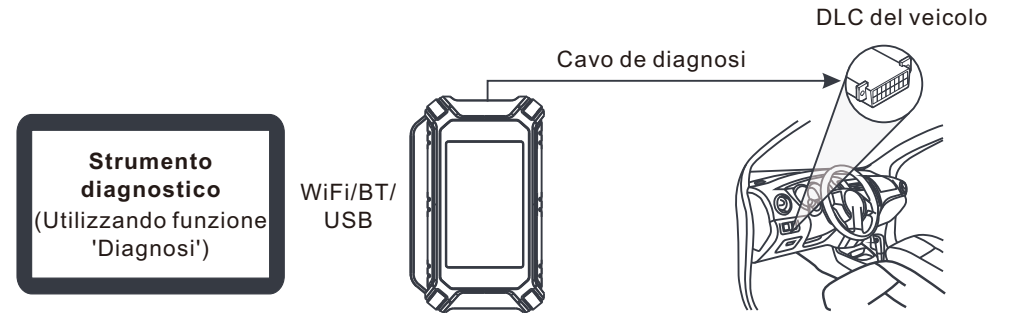

## 2. Funziona come la spina SmartLink C (cliente) (in caso di diagnostico SmartLink.)

Può essere utilizzato se gli utenti necessitano di assistenza tecnica remota da tecnici maestro. In questa modalità, non comunica con lo strumento diagnostico, ma deve funzionare insieme con il modulo SmartLink dello strumento diagnostico. Lo strumento diagnostico è principalmente utilizzato per emettere richieste di diagnostica remota, e la spina SmartLink C V3.0 è collegata in rete per ricevere e eseguire i comandi dallo SmartLink B remota (Affari).

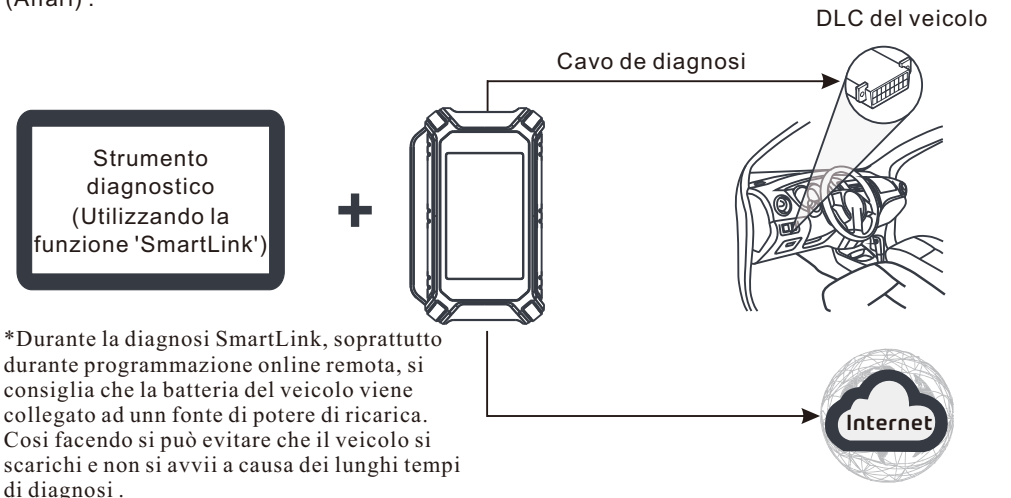

\*Durante la diagnosi SmartLink, soprattutto durante la programmazione online remota, si consiglia che la batteria del veicolo viene collegata ad un fonte di potere di ricarica. Così facendo si può evitare che il veicolo si scarichi e non si avvii a causa dei lunghi tempi di diagnosi.

# Uso iniziale

## 1 Configurazione WLAN

Il tablet ha modulo WLAN integrato che può essere utilizzato per connettersi online. Una volta che sei online, puoi registrare lo strumento, aggiornare il software diagnostico e l'apk, navigare in Internet e inviare email sulla tua rete.

1. Premi su [Impostazioni] sulla schermata iniziale e poi [WLAN] per configurare le impostazioni WLAN.
2. Selezionare la connessione WLAN desiderata dall'elenco (Potrebbe essere richiesta la password per le reti protette)
3. Quando viene visualizzato 'Collegato', indica che la tabella è correttamente connesso alla rete.

## 2 Registro & Aggiornamento

1. App Launch: premi sull'icona dell'applicazione nella schermata iniziale, quindi premi 'Login' nell'angolo in alto a Dx. dello schermo. Tocca il 'Nuovo registrazione' per andare allo Step 2.

Device account login

Username

Password

LOGIN

Retrieve Password New Registration Technician login

2. Creare un account app: Ingresso le informazioni (elementi con \* deve essere riempito) e poi premi su 'Registro'.

Register

1 Create an Account 2 Activate VCI 3 Finish Registration

• Username

• Password

• Confirm Password

• Email

• Select Country

• CAPTCHA CAPTCHA

Register

## 2 Registro & Aggiornamento (Continuo)

3. Attivare VCI (Connettore diagnosi): Inserire il codice prodotto e il codice di attivazione (è possibile ottenere dalla busta della password dotazione), e quindi tocca su 'Attivare'.

Register

1 Create an Account 2 Activate VCI 3 Finish Registration

Serial Number

Activation Code

Where is my activation code?

Activate

>> Skip

产品序列号: Product S/N: 98\*\*\*\*\*00

机密函件 PRIVATE & CONFIDENTIAL

Busta password

4. Terminare registrazione e scarica il software diagnostico: Premi 'Si' per accedere alla schermata di download del software del veicolo. Premi su 'Aggiornamento' nella pagina di aggiornamento per avviare il download. Al termine del download, i pacchetti software verranno installati automaticamente.

\*Tutto il software viene aggiornato periodicamente. Si consiglia di controllare regolarmente per la disponibilità di aggiornamenti e installare l'ultima versione del software per il miglior servizio e funzioni.

Register

1 Create an Account 2 Activate VCI 3 Finish Registration

Congratulations! You have successfully completed your registration. Click OK to download the model software.

OK

## 1 Preparazione e collegamento

### 1. Preparazione

Prima di diagnosi, assicurarsi le seguenti condizioni sono soddisfatte:

- 1). La chiave viene girata su marcia.
- 2). La gamma della tensione della batteria del veicolo è 11-14V o 18-30V.

### 2. Individuare la porta DLC(Connettore collegamento dati) del veicolo

Per vettura passeggero, il DLC(Connettore collegamento dati) viene tipicamente un connettore 16-pin dove interfaccia della spina VCI(Interfaccia di comunicazione del veicolo) con il computer rete di bordo del veicolo. Di solito si trova sul lato guida, a ca. 12 pollici di distanza dal centro del cruscotto.

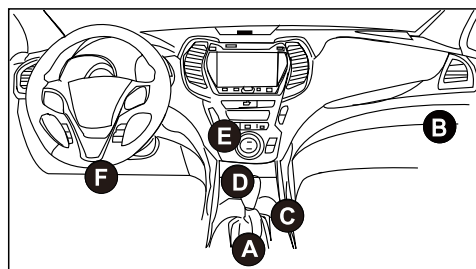

- A. Opel, Volkswagen, Audi
- B. Honda
- C. Volkswagen
- D. Opel, Volkswagen, Citroen
- E. Changan
- F. Hyundai, Daewoo, Kia, Honda, Toyota, Nissan, Mitsubishi, Renault, Opel, BMW, Mercedes-Benz, Mazda, Volkswagen, Audi, GM, Chrysler, Peugeot, Regal, Beijing Jeep, Citroen ei modelli più popolari.

Per i veicoli commerciali, il DLC si trova generalmente nella cabina del conducente.

Per i veicoli commerciali, il DLC(connettore collegamento dati) si trova sempre nella cabina del conducente.

### 3. Collegamento

Per i veicoli dotati di presa diagnostica OBD II, collegare lo SmartLink C V3.0 al DLC del veicolo direttamente tramite il cavo diagnostico.

\*Per i veicoli non-OBD II, un connettore non-16pin viene richiesto.

## 2 Avviare le diagnosi

Per i nuovi utenti, seguire il diagramma delle operazioni mostrato di seguito per familiarizzare con e inizia a usare questo strumento.

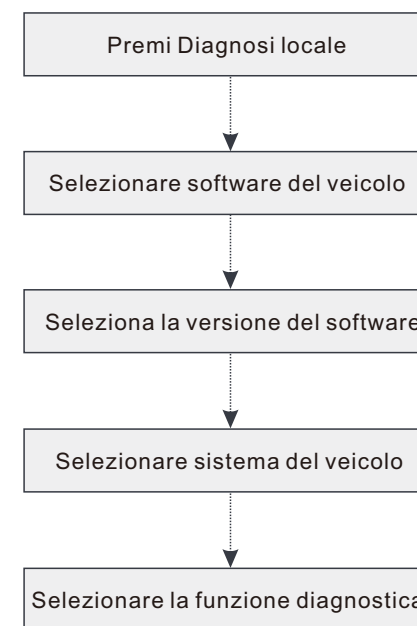

\*1. Se si sceglie 'Diagnosi intelligente' per diagnosticare un veicolo, questo Diagramma di flusso non si applica.

\*2. Prima di iniziare un sessione diagnostica, utente deve essere attivare il VCI(Interfaccia di comunicazione del veicolo) e download il sessione diagnostico corrispondente. Per le operazioni dettagliate, fare riferimento al 'Registro e Aggiornamento'.

\*Le immagini qui illustrate sono a scopo di riferimento. A causa dei continui miglioramenti, il prodotto reale potrebbe differire leggermente dal prodotto qui descritto e questa Guida Rapida è soggetta a modifiche senza preavviso. Per operazioni più dettagliate, fare riferimento al Manuale dell'utente.

Dichiarazione:

LAUNCH possiede i diritti di proprietà intellettuale completi per il software utilizzato da questo prodotto. Per qualsiasi azione di reverse engineering o cracking contro il software, LAUNCH bloccherà l'uso di questo prodotto e si riserva il diritto di perseguire le proprie responsabilità legali.

# Diagnosi SmartLink

**\*Prima di sottoscrivere il servizio SmartLink, assicurati di avere una buona padronanza del sistema SmartLink. In caso di domande sulla diagnostica SmartLink, contattare il personale di assistenza dell'ufficio nella propria regione o il distributore locale.**

Il sistema SmartLink è una potente soluzione di diagnostica remota sviluppata da LAUNCH. Il sistema consiste della spina SmartLink C (per i tecnici che cercano una seconda opinione di fiducia e competenze aggiuntive su varie questioni relative ai veicoli), piattaforma servizio SmartLink (per la richiesta assistenza pubblicazione SmartLink C e SmartLink accettare l'ordine (per fornitore servizio o tecnico maestro). Sono inseparabili l'uno dall'altro per qualsiasi SmartLink Diag. Attenersi alla seguente procedura per eseguire una sessione SmartLink.

- ✔ Post richiesta - Associare lo SmartLink C e post alla richiesta diagnostica remota nel modulo SmartLink (\*solo dopo la spina SmartLink C V3.0 ha esito positivo associata può essere postata).
- ✔ Connessione e Configurazione -- Collegare il DLC(Connettore collegamento dati) del veicolo e cavo incrociato.
- ✔ Attendere l'assistenza del partner -- Dopo il tecnico maestro remota accetta l'ordine, ti fornirà un servizio tecnico professionale utilizzando la spina SmartLink B/SmartLink B V2.0 (più lo strumento diagnostico compatibile).
- ✔ Avviare la diagnosi - Accendere la chiave di accensione e avviare la diagnosi. Dopo la sessione diagnostica viene completata, scollegare il cavo incrociato, terminare il funzionamento e valuta il servizio.

Di seguito viene illustrato come il sistema SmartLink funziona.

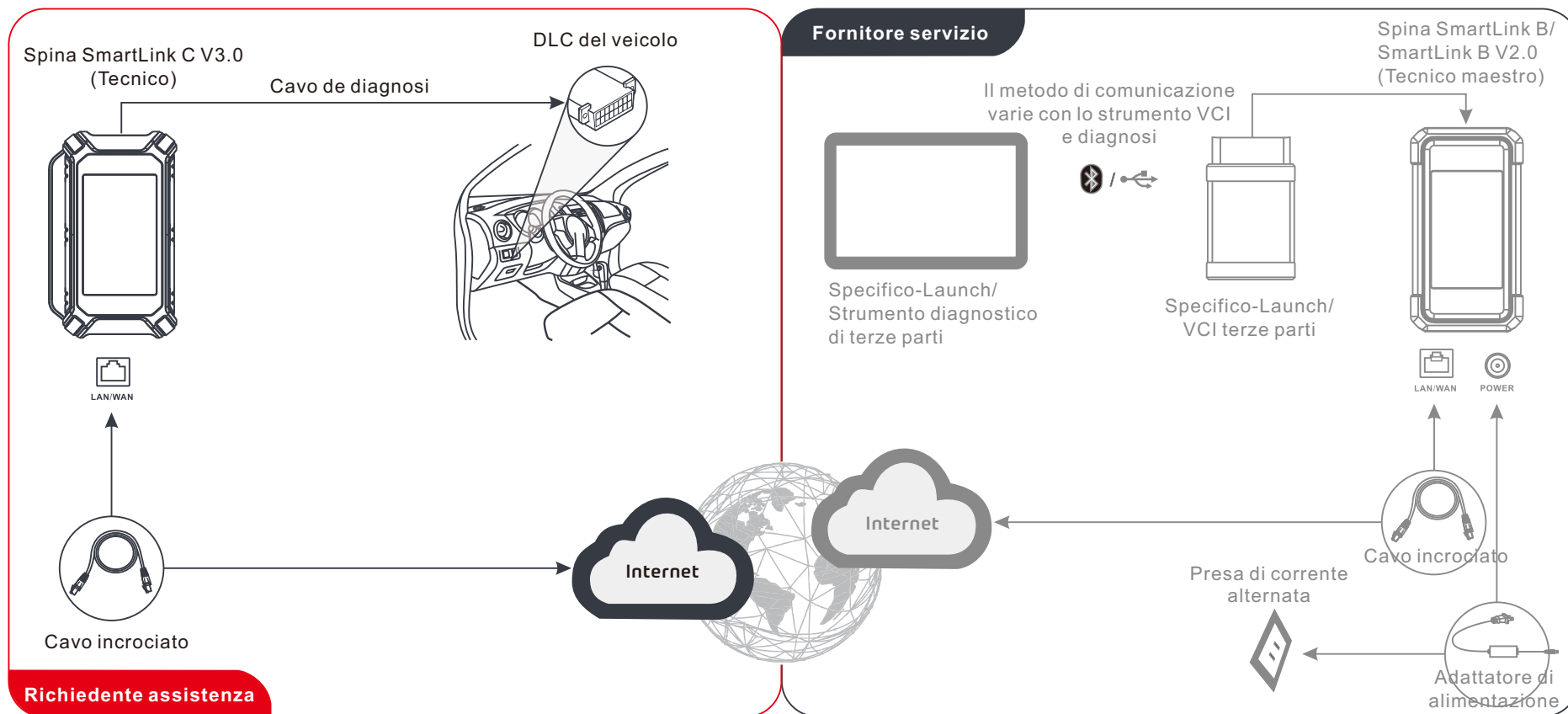

\* Durante la diagnosi remota, non scollegare il veicolo e la rete (Si consiglia la banda larga di rete di 100Mb e oltre). Oltre a, una spina SmartLink C V3.0 può ricevere solo un'operazione di diagnosi remota alla volta.

# Знакомство с диагностическим устройством SmartLink C V3.0

Устройство SmartLink C V3.0 может работать как устройство VCI (интерфейс связи с автомобилем) вместе со специальным диагностическим инструментом LAUNCH или как клиентское устройство SmartLink, запрашивая техническую помощь у специалиста (SmartLink B).

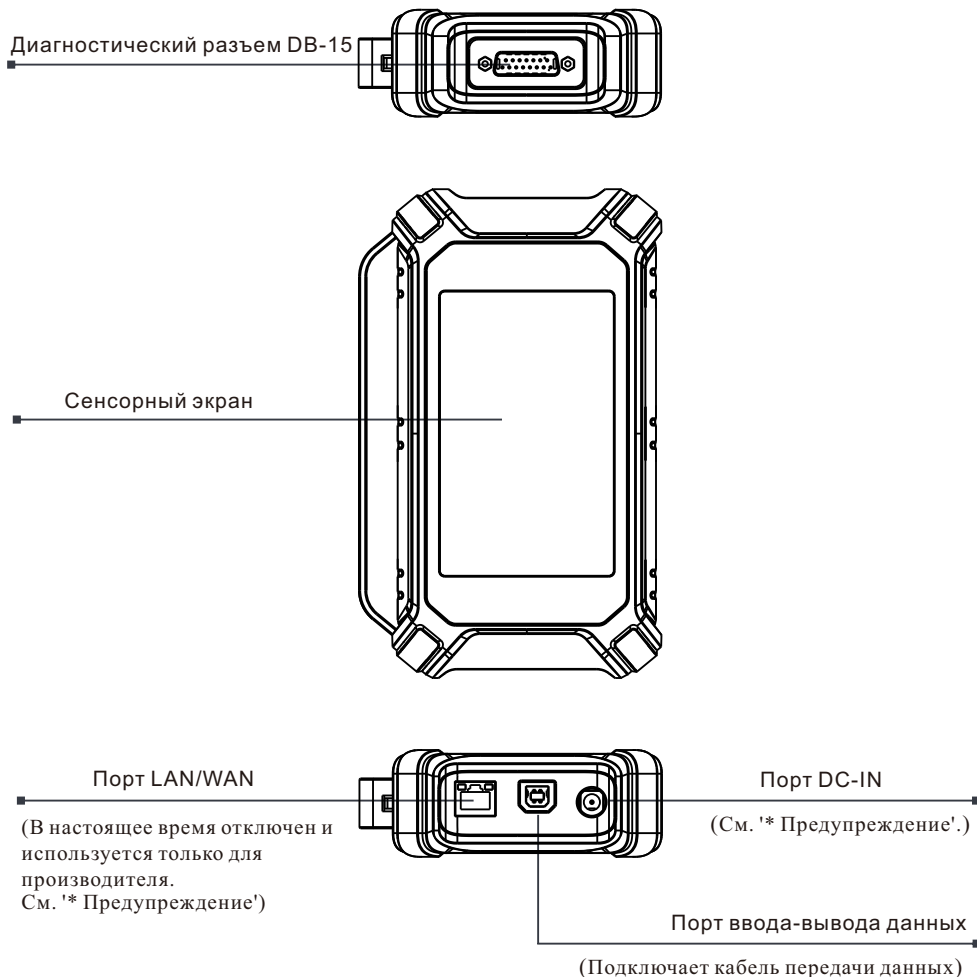

\*Предупреждение: Электронный ключ для защиты SmartLink C V3.0 получает питание через DLC автомобиля с помощью диагностического разъема DB-15. Не подключайте порт DC-IN к внешнему источнику питания постоянного тока, когда электронный ключ для защиты SmartLink C V3.0 правильно подключен к автомобилю. Мы не несем ответственности за любой ущерб или убытки, вызванные несоблюдением вышеуказанного метода.

Диагностическое устройство SmartLink C V3.0 может быть применен в следующих ситуациях(\*Для других сценариев, см. руководство пользователя):

## 1. Работает как устройство VCI

В этом режиме он должен работать совместно с модулем диагностики диагностического инструмента, который используется для получения данных о автомобиле, а затем отправляет их в диагностический инструмент для анализа через связь Wi-Fi/BT/USB (\*Доступный способ связи зависит от аппаратного обеспечения диагностического инструмента).

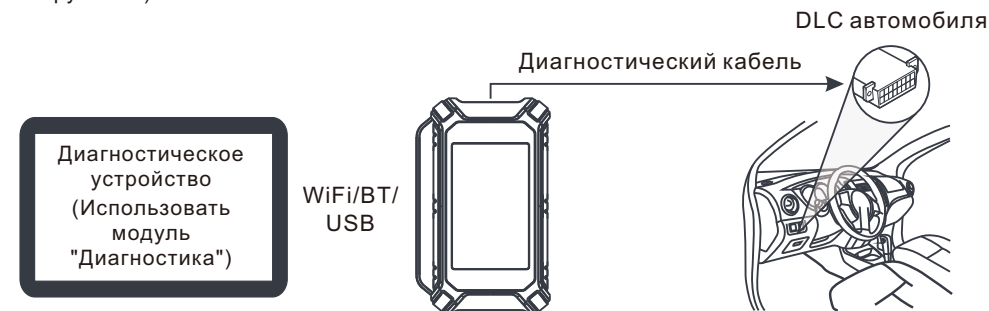

## 2. Работать как удаленное диагностическое устройство SmartLink C (при диагностике SmartLink.)

Его можно использовать, когда пользователю нужна удаленная техническая помощь специалистов. В этом режиме не нужно установить связь с диагностическим инструментом, но ему необходимо работать вместе с модулем SmartLink диагностического инструмента. Диагностический инструмент в основном используется для отправки удаленных диагностических запросов, а устройство SmartLink C подключен к сети для выполнения команд и получения результатов их выполнения от удаленного SmartLink B (Business).

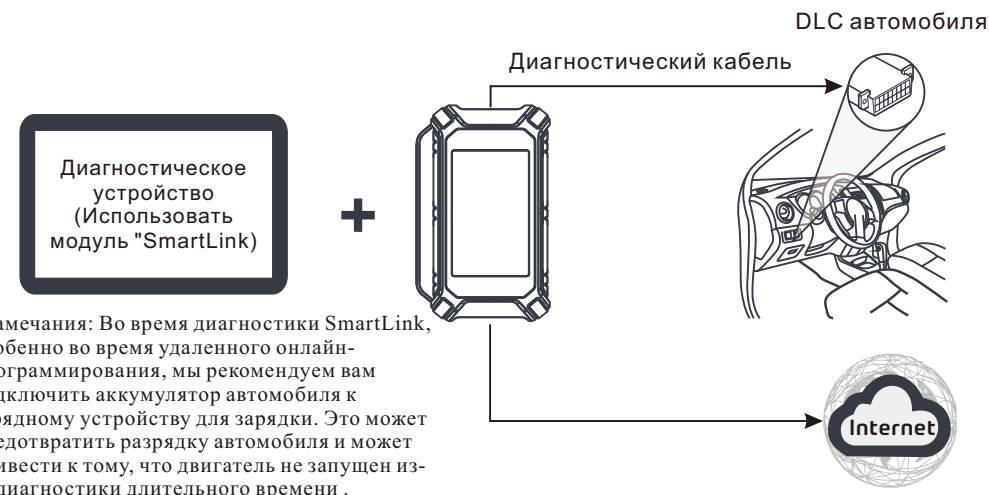

\*Замечания: Во время диагностики SmartLink, особенно во время удаленного онлайн-программирования, мы рекомендуем вам подключить аккумулятор автомобиля к зарядному устройству для зарядки. Это может предотвратить разрядку автомобиля и может привести к тому, что двигатель не запущен из-за диагностики длительного времени.

# Первоначальное использование

## 1 Настройка WLAN

Планшет имеет встроенный модуль WLAN, может использоваться для доступа в Интернет. Сначала выполните подключение к Интернету, затем вы можете зарегистрировать прибор, обновить диагностическое программное обеспечение и арк, просматривать страницы в Интернете и отправлять электронную почту в своей сети.

1. Нажмите [Настройки] на главном экране, а затем [WLAN], чтобы настроить параметры WLAN.
2. Выберите желаемое имя сети WLAN из списка (При использовании защищенной сети потребуется ввести пароль).
3. Когда «Подключено» появляется, означает, что устройство правильно подключено к сети.

## 2 Регистрация и обновление

1. Запустить приложение: Нажмите на значок приложения на главном экране, затем нажмите «Войти» в правом верхнем углу экрана. Нажмите 'Регистрация', чтобы перейти к шагу 2.

Device account login

Username

Password

LOGIN

Retrieve Password New Registration Technician login

2. Создание учетной записи приложения: Введите информацию (поля с (\*) должны быть обязательно заполнены), а затем нажмите "Зарегистрироваться".

Register

Create an Account Activate VCI Finish Registration

Username

Password

Confirm Password

Email

Select Country

CAPTCHA CAPTCHA

Register

## 2 Регистрация и обновление (продолжение)

3. Активировать VCI: Введите серийный номер продукта и код активации (вы можете получить из прилагаемого конверта с паролем), а затем нажмите 'Активировать'.

Register

Create an Account Activate VCI Finish Registration

Serial Number

Activation Code

Where is my activation code?

Activate

>> Skip

产品序列号: Product S/N: 98\*\*\*\*\*00

机密函件 PRIVATE & CONFIDENTIAL 请妥善保管

Конверт с паролем

4. Завершите регистрацию и загрузите диагностическое программное обеспечение: Нажмите «Да», чтобы перейти к интерфейсу загрузки программного обеспечения автомобиля. Нажмите 'Обновить' на странице обновления, чтобы начать загрузку. После завершения загрузки пакеты программного обеспечения будут установлены автоматически.

\*Все программное обеспечение периодически обновлено. Рекомендуется регулярно проверять наличие обновлений и устанавливать последнюю версию программного обеспечения для обеспечения лучшей услуги и функций.

Register

Create an Account Activate VCI Finish Registration

Congratulations! You have successfully completed your registration. Click OK to download the model software.

OK

## 1 Подготовка и соединение

### 1. Подготовка

Перед диагностикой убедитесь, что соблюдены следующие условия:

- 1). Зажигание включено.
- 2). Напряжение аккумуляторной батареи автомобиля составляет 11-14В или 18-30В.

### 2. Найдите порт DLC (диагностический разъем) автомобиля

Для пассажирских автомобилей, DLC (разъем для передачи диагностических данных) зачастую представляет собой стандартный 16-контактный разъем, который подключается к электронным блокам управления автомобилем. Обычно расположен с водительской стороны, примерно в 12 дюймах от центра панели приборов.

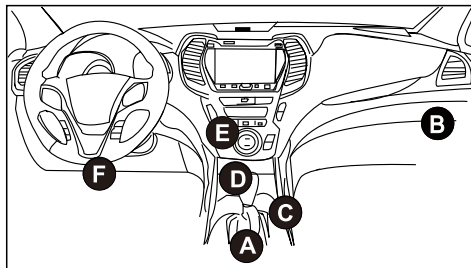

- A. Opel, Volkswagen, Audi
- B. Honda
- C. Volkswagen
- D. Opel, Volkswagen, Citroen
- E. Changan
- F. Hyundai, Daewoo, Kia, Honda, Toyota, Nissan, Mitsubishi, Renault, Opel, BMW, Mercedes-Benz, Mazda, Volkswagen, Audi, GM, Chrysler, Peugeot, Regal, Beijing Jeep, Citroen и наиболее распространенные модели.

Для коммерческих автомобилей, обычно DLC находится в кабине водителя. Если DLC не найден, обратитесь к Инструкции по ремонту автомобиля, чтобы найти его местоположение.

### 3. Подключение

Для автомобилей, оснащенных диагностическим разъемом OBD II, подключите SmartLink C V3.0 к DLC автомобиля непосредственно через диагностический кабель.

\*Для автомобилей, неоснащенных OBDII требуется нестандартный 16-контактный разъем.

## 2 Начать диагностику

Для новых пользователей, пожалуйста, следуйте приведенной ниже блок-схеме, чтобы ознакомиться с шагами диагностики автомобиля.

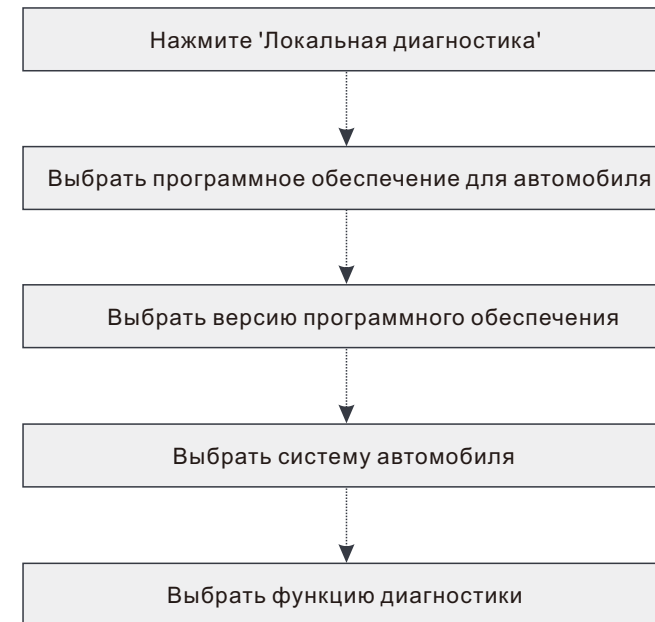

\*1. Если вы выберете “Интеллектуальная диагностика” для диагностики автомобиля, эта блок-схема не будет применяться.

\*2. Перед началом диагностической сессии пользователю необходимо активировать VCI и загрузить соответствующее диагностическое программное обеспечение. Для получения подробной информации, пожалуйста, обратитесь к разделу “Регистрация и обновление.”

\*Изображения, представленные здесь, предназначены только для справки. Из-за постоянных улучшений реальный продукт может незначительно отличаться от продукта, описанного здесь, и это краткое руководство может быть изменено без предварительного уведомления. Вы можете обратиться к руководству пользователя для получения подробной информации.

Заявление:

LAUNCH является конечным правообладателем на программное обеспечение, установленное в данном изделии. В случае попытки внесения изменений или вскрытия программного кода LAUNCH блокирует использование данного программного продукта и оставляет за собой право на преследование по закону.

# Диагностика SmartLink.

**\*Прежде чем подписаться на такую услугу SmartLink, убедитесь, что вы хорошо владеете системой SmartLink. Если у вас есть какие-либо вопросы о диагностике SmartLink, обратитесь в ближайший офис нашей компании в вашем регионе или свяжитесь с вашим местным дистрибьютором.**

Система SmartLink - это мощное решение для удаленной диагностики, разработана компанией LAUNCH. Система состоит из устройства SmartLink C (для техников, ищущих доверенное второе мнение и дополнительную экспертизу по различным вопросам автомобиля), сервисная платформа SmartLink (для SmartLink C, отправляющего запрос на получение помощи, и SmartLink B, принимающего заказ) и устройство SmartLink B (для поставщика услуг или специалиста). Следуйте следующим инструкциям, чтобы выполнить сессию SmartLink.

- ✔ Отправка запроса - привяжите SmartLink C и отправьте запрос удаленной диагностики в модуль SmartLink (\* только после того, как устройство SmartLink C V3.0 будет успешно привязано, запрос может быть отправлен).
- ✔ Подключение и настройка - Подключите DLC автомобиля и соединительный кабель.
- ✔ Дождитесь помощи от партнера--после того, как удаленный специалист примет заказ, он предоставит вам профессиональную техническую поддержку с помощью устройства SmartLink B /SmartLink B V2.0 (вместе с совместимым диагностическим инструментом).
- ✔ Начать диагностику - Включите зажигание и начните диагностику. После завершения диагностической сессии вытащите кабель, завершите операцию и оцените услугу.

Ниже показано, как работает система SmartLink.

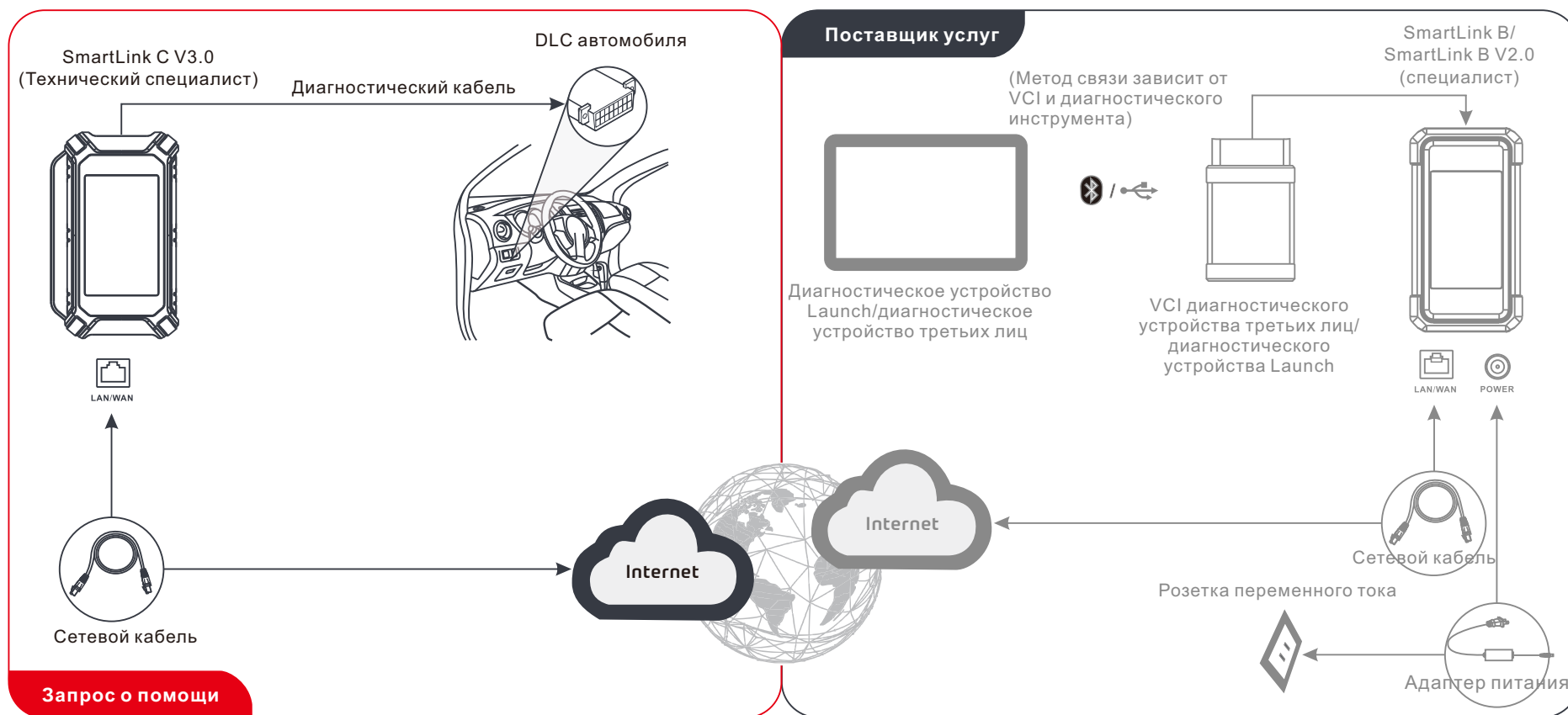

\* Во время удаленной диагностики убедитесь, что устройство подключено к сети (мы рекомендуем вам использовать широкополосную сеть 100 Мб и выше). Кроме того, диагностическое устройство SmartLink C V3.0 может выполнять только одну операцию удаленной диагностики за один раз.

# Conhecimento de SmartLink C V3.0 Dongle

O SmartLink C V3.0 dongle pode funcionar como um dispositivo VCI (Interface de comunicação do veículo), juntamente com a ferramenta de diagnóstico específica da LAUNCH, ou como um dispositivo do Cliente de SmartLink, solicitando assistência técnica dum técnico mestre (SmartLink B).

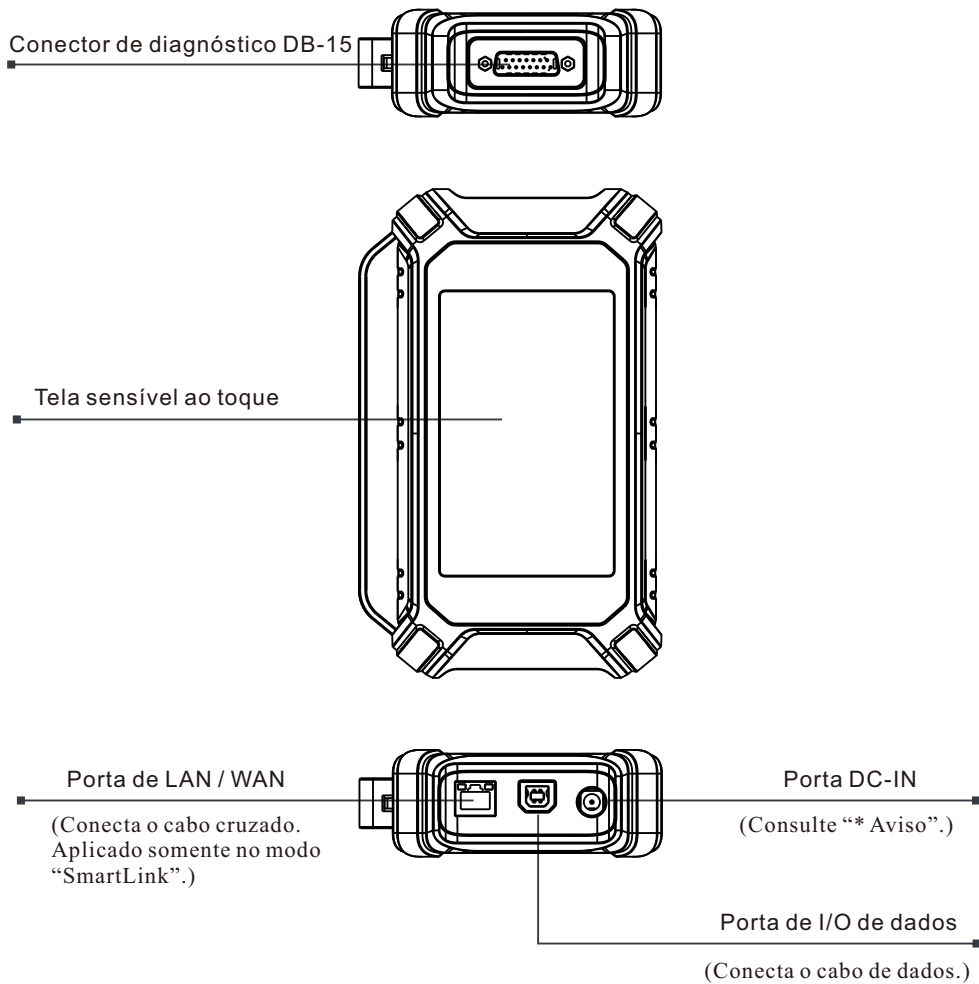

\*Aviso: O dongle SmartLink C V3.0 obtém energia através do DLC do veículo através do conector de diagnóstico DB-15.

NÃO conecte a porta DC-IN a uma fonte de alimentação DC externa quando o dongle SmartLink C V3.0 estiver conectado corretamente ao veículo. Nenhuma responsabilidade pode ser assumida por qualquer dano ou perda causada como resultado de não seguir estritamente o método acima.

O SmartLink C V3.0 dongle pode ser aplicado nas seguintes situações (\*Para outro cenário de aplicação, consulte o Manual do Usuário):

## 1. Funciona como um dispositivo VCI

Neste modo, ele precisa trabalhar em conjunto com o módulo de diagnóstico da ferramenta de diagnóstico, que é usado para obter os dados do veículo, e depois enviá-los para a ferramenta de diagnóstico para análise via comunicação de WiFi / BT / USB (\*O método de comunicação disponível depende do hardware da ferramenta de diagnóstico).

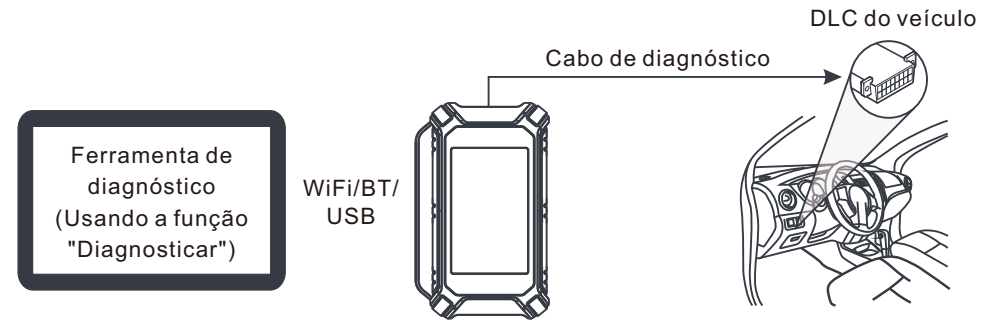

## 2. Trabalhe como um SmartLink C dongle (Cliente) (no caso do SmartLink Diag.)

Pode ser usado se os usuários precisarem de assistência técnica remota de técnicos mestres. Neste modo, ele não se comunica com a ferramenta de diagnóstico, mas precisa trabalhar em conjunto com o módulo SmartLink da ferramenta de diagnóstico. A ferramenta de diagnóstico é usada principalmente para emitir solicitações de diagnóstico remoto e o SmartLink C V3.0 dongle é conectado em rede para receber e executar comandos do SmartLink B (Negócio) remoto.

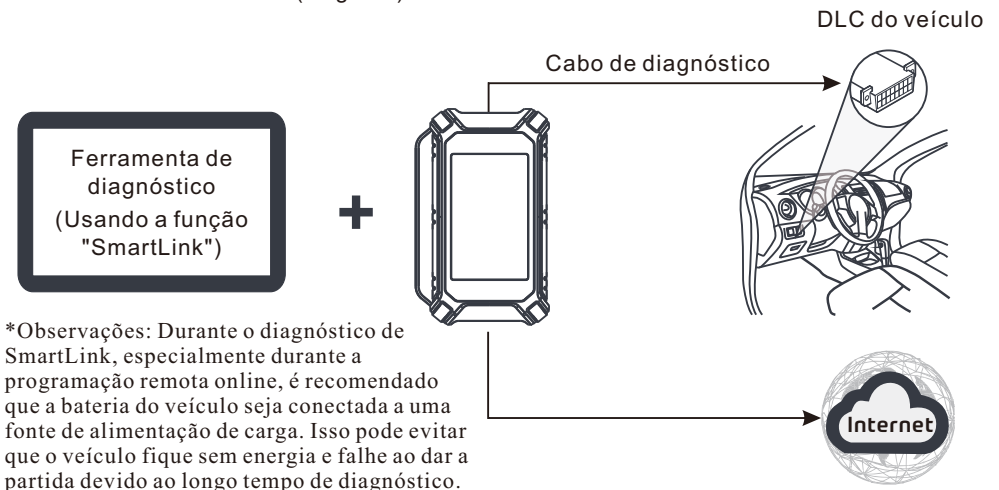

\*Observações: Durante o diagnóstico de SmartLink, especialmente durante a programação remota online, é recomendado que a bateria do veículo seja conectada a uma fonte de alimentação de carga. Isso pode evitar que o veículo fique sem energia e falhe ao dar a partida devido ao longo tempo de diagnóstico.

# Uso inicial

## 1 Configuração de WLAN

O tablet possui um módulo de WLAN integrado que pode ser usado para ficar online. Quando estiver online, você pode registrar a ferramenta, atualizar o software de diagnóstico & apk, navegar na Internet e enviar e-mail em sua rede.

1. Toque em [Configurações] na tela inicial e depois em [WLAN] para configurar as configurações de WLAN.
2. Selecione a conexão de WLAN desejada na lista (A senha pode ser necessária para redes protegidas.).
3. Quando “Conectado” for exibido, isso indica que está conectado corretamente à rede.

## 2 Registrar & atualizar

1. Aplicativo da Launch: toque no ícone do aplicativo na tela inicial e, em seguida, toque em “Login” no canto superior direito da tela. Toque em “Novo registro” para ir para a Etapa 2.

Device account login

Username

Password

LOGIN

Retrieve Password New Registration Technician login

2. Crie uma conta de aplicativo: Insira as informações (os itens com \* têm que ser preenchidos) e toque em “Registrar”.

Register

Create an Account Activate VCI Finish Registration

Username

Password

Confirm Password

Email

Select Country

CAPTCHA CAPTCHA

Register

## 2 Registrar & atualizar (Continuado)

3. Ative VCI: Insira o S/N do Produto e o Código de Ativação (pode ser obtido no Envelope de Senha incluído) e depois toque em “Ativar”.

Register

Create an Account Activate VCI Finish Registration

Serial Number

Activation Code

Where is my activation code?

Activate >> Skip

产品序列号: 98\*\*\*\*\*00

机密商件 PRIVATE&CONFIDENTIAL 请勿泄露

Envelope de senha

4. Conclua o registro & faça download do software de diagnóstico: Toque em “Sim” para entrar na tela de download do software do veículo. Toque em “Atualizar” na página de atualização para iniciar o download. Depois de terminar o download, os pacotes de software serão instalados automaticamente.

\*Nota: Todo o software é atualizado periodicamente. Recomenda-se verificar regularmente se há atualizações e instalar a versão mais recente do software para obter os melhores serviços e funções.

Register

Create an Account Activate VCI Finish Registration

Congratulations! You have successfully completed your registration. Click OK to download the model software.

OK

## 1 Preparação & Conexão

### 1. Preparação

Antes de diagnosticar, por favor, certifique-se de que as seguintes condições sejam atendidas:

- 1). A ignição está ligada.
- 2). A faixa de veículo da bateria do veículo deve ser 11-14 volts ou 18-30 volts.

### 2. Localize a porta de DLC (Conector de Link de Dados) do veículo

Para carros de passageiros, o DLC é normalmente um conector de 16 pinos onde o VCI dongle faz interface com o computador de bordo do veículo. Geralmente está localizado no lado do motorista, a cerca de 12 polegadas do centro do painel.

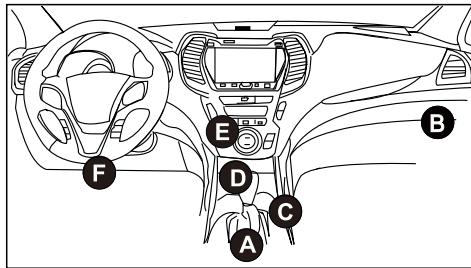

- A. Opel, Volkswagen, Audi
- B. Honda
- C. Volkswagen
- D. Opel, Volkswagen, Citroen
- E. Changan
- F. Hyundai, Daewoo, Kia, Honda, Toyota, Nissan, Mitsubishi, Renault, Opel, BMW, Mercedes-Benz, Mazda, Volkswagen, Audi, GM, Chrysler, Peugeot, Regal, Beijing Jeep, Citroen e a maioria dos modelos predominantes.

Para veículos comerciais, o DLC está geralmente localizado na cabine do motorista. Se o DLC não puder ser encontrado, consulte o manual de serviço do veículo para a localização.

### 3. Conexão

Para veículos equipados com soquete de diagnóstico OBD II, conecte o SmartLink C V3.0 ao DLC do veículo diretamente por meio do cabo de diagnóstico.

\*Para veículos não OBD II, um conector não 16 pinos é necessário.

## 2 Iniciar diagnóstico

Para novos usuários, siga o gráfico de operação mostrado abaixo para se familiarizar e começar a usar esta ferramenta.

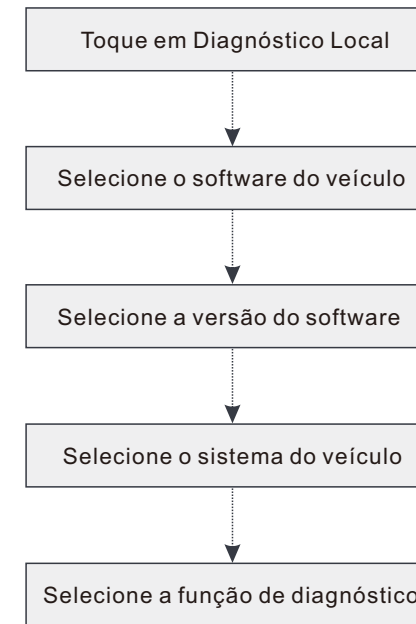

- \*1. Se você escolher “Intelligent Diag (Diagnóstico Inteligente)” para diagnosticar um veículo, este fluxograma não deve se aplicar.
- \*2. Antes de iniciar uma sessão de diagnóstico, o usuário precisa ativar o VCI e baixar o software de diagnóstico correspondente. Para operações detalhadas, por favor, consulte “Registrar & Atualizar”.

\*As imagens ilustradas aqui são apenas para referência. Devido a melhorias contínuas, o produto real pode ser ligeiramente diferente do produto aqui descrito e este Guia de início rápido está sujeito a alterações sem aviso prévio. Para operações mais detalhadas, consulte o Manual do Usuário.

Declaração:

A LAUNCH detém todos os direitos de propriedade intelectual do software usado por este produto. Para quaisquer ações de engenharia reversa ou quebra contra o software, a LAUNCH bloqueará o uso deste produto e se reserva o direito de perseguir suas responsabilidades legais.

# SmartLink Diag.

**\*Antes de assinar o serviço SmartLink, por favor, certifique-se de ter um bom comando do sistema SmartLink. Se você tiver alguma dúvida com relação aos diagnósticos SmartLink, por favor, entre em contato com o pessoal de serviço do escritório em sua região ou com o distribuidor local.**

O sistema SmartLink é uma solução poderosa de diagnóstico remoto desenvolvida pela LAUNCH. O sistema consiste em SmartLink C dongle (para técnicos que buscam uma segunda opinião confiável e experiência adicional em várias questões de veículos), Plataforma de serviço de SmartLink (para SmartLink C postar solicitação de assistência e SmartLink B aceitar pedido) e SmartLink B dongle (para provedor de serviços ou mestre técnico). Siga as etapas abaixo para realizar uma sessão SmartLink.

- ✔ Pós-solicitação - vincule o SmartLink C e publique uma solicitação de diagnóstico remoto no módulo SmartLink (\*Somente depois que o SmartLink C V3.0 dongle for vinculado com êxito a solicitação poderá ser postada).
- ✔ Conexão & configuração -- Conecte o DLC do veículo e o cabo cruzado e.
- ✔ Aguarde a assistência do parceiro -- Depois que o técnico mestre remoto aceitar o pedido, ele fornecerá serviço técnico profissional a você usando o SmartLink B/SmartLink B V2.0 dongle (mais a ferramenta de diagnóstico compatível).
- ✔ Inicie o diagnóstico -- Ligue a chave de ignição e inicie o diagnóstico. Após a conclusão da sessão de diagnóstico, desconecte o cabo cruzado, encerre a operação e avalie o serviço.

Abaixo ilustra como funciona o sistema SmartLink.

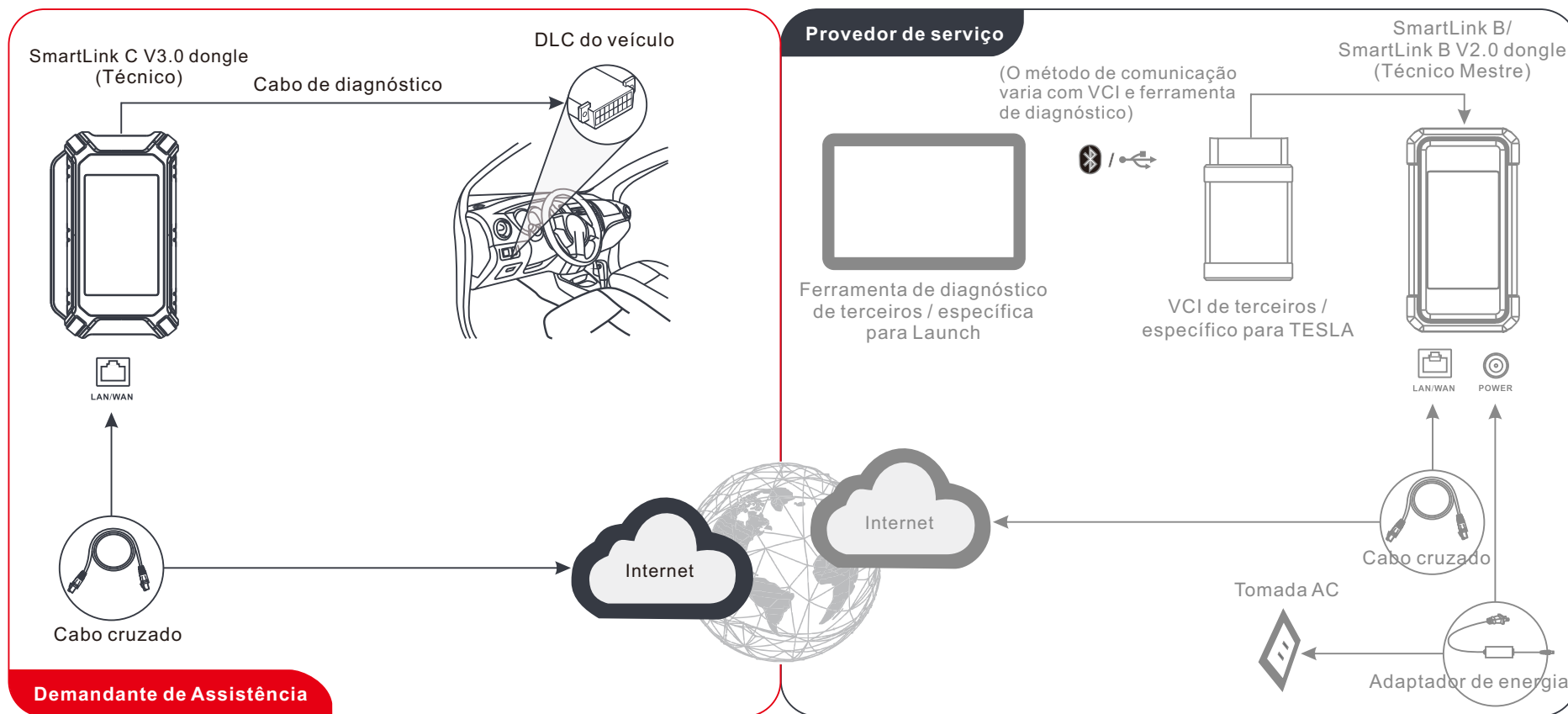

\* Durante o diagnóstico remoto, por favor, não desconecte o veículo e a rede (a banda larga de rede de 100 Mb e acima é recomendada). Além disso, um SmartLink C V3.0 dongle só pode receber uma operação de diagnóstico remoto por vez.

# SmartLink C V3.0ドングルについて

SmartLink C V3.0ドングルは、LAUNCH固有の診断ツールと一緒にVCI (Vehicle Communication Interface) デバイスとして、またはマスター技術者 (SmartLink B) に技術支援を要求するSmartLink Customerデバイスとして機能します。

DB-15診断コネクタ

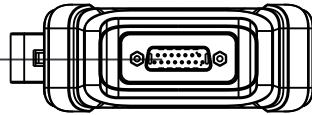

タッチスクリーン

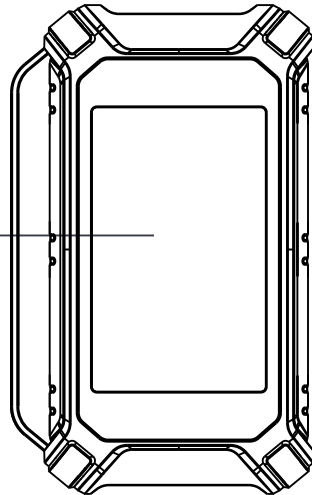

LAN/WANポート

(クロスオーバーケーブルを接続します。「SmartLink」モードでのみ適用されます。)

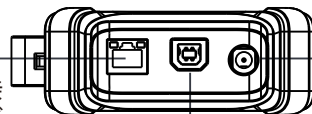

DC入力ポート

(「\*警告」を参照してください。)

データI/Oポート

(データケーブルを接続します。)

\*警告: SmartLink C V3.0 ドングルは、DB-15 診断コネクタ経由で車両の DLC から電力を取得します。

SmartLink C V3.0ドングルが車両に正しく接続されている場合は、DC-IN ポートを外部 DC 電源に接続しないでください。上記の方法に厳格に従わなかったために生じた損害については、一切の責任を負いません。

SmartLink C V3.0ドングルは、次の状況で適用できます (\*他のアプリケーションの場合、シナリオ、ユーザーマニュアルを参照してください):

## 1. VCIデバイスとして機能します

このモードでは、車両データを取得するために使用される診断ツールの診断モジュールとともに動作し、WiFi/BT/USB通信を介して分析するために診断ツールに送信する必要があります (\*利用可能な通信方法は診断ツールのハードウェアによって異なります)。

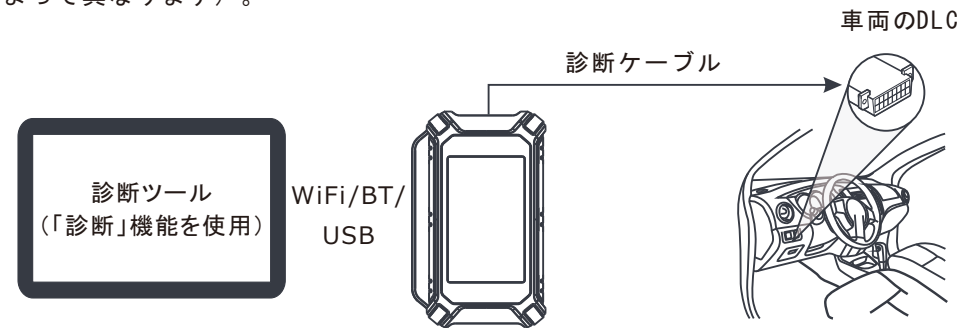

## 2. SmartLink C (顧客) ドングルとして機能します (SmartLink診断の場合)

ユーザーがマスター技術者からの遠隔技術支援を必要とする場合に使用できます。このモードでは、診断ツールとは通信しませんが、診断ツールのSmartLinkモジュールと連携する必要があります。診断ツールは主に遠隔診断要求を発行するために使用され、SmartLink C V3.0ドングルは、リモートSmartLink B (ビジネス) からコマンドを受信して実行するためにネットワーク化されています。

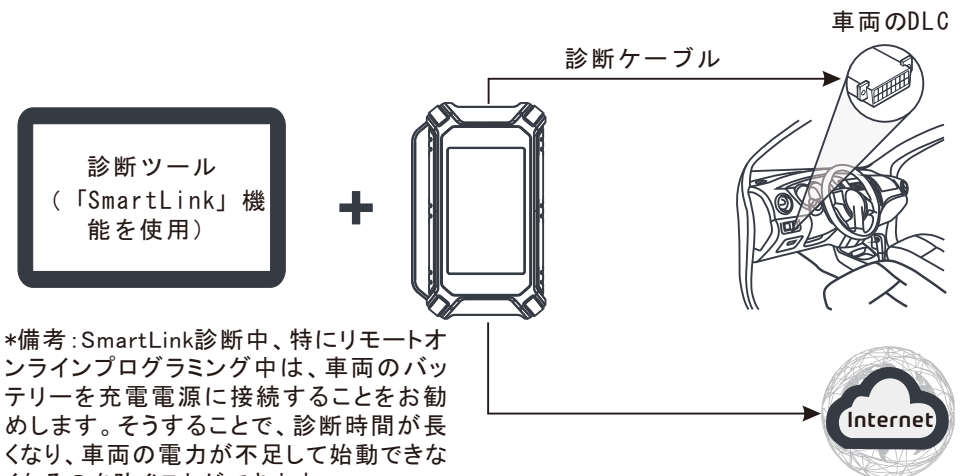

\*備考: SmartLink診断中、特にリモートオンラインプログラミング中は、車両のバッテリーを充電電源に接続することをお勧めします。そうすることで、診断時間が長くなり、車両の電力が不足して始動できなくなるのを防ぐことができます。

# 初期使用

## 1 WLANセットアップ

タブレットには、オンラインにするために使用できるWLANモジュールが組み込まれています。オンラインになったら、ツールの登録、診断ソフトウェアとapkの更新、インターネットサーフィン、ネットワーク上の電子メールの送信を行うことができます。

- 1.ホーム画面の[設定]をタップし、[WLAN]をタップしてWLANの設定を行います。
- 2.リストから希望のWLAN接続を選択します(セキュリティで保護されたネットワークにはパスワードが必要な場合があります)。
- 3.「接続済み」と表示されている場合は、ネットワークに正しく接続されていることを示しています。

## 2 登録と更新

1. アプリの起動：ホーム画面のアプリケーションアイコンをタップしてから、画面右上の「ログイン」をタップします。「新規登録」をタップしてステップ2に進みます。

Device account login

Username

Password

LOGIN

Retrieve Password New Registration Technician login

2. アプリアカウントの作成：情報を入力し(\*が付いている項目を入力する必要があります)、[登録]をタップします。

Register

1 Create an Account 2 Activate VCI 3 Finish Registration

Username

Password

Confirm Password

Email

Select Country

CAPTCHA CAPTCHA

Register

## 2 登録と更新 (続き)

3. VCIのアクティブ化：製品のS/Nとアクティブ化コード(付属のパスワードエンベロープから取得可能)を入力し、[アクティブ化]をタップします。

Register

1 Create an Account 2 Activate VCI 3 Finish Registration

Serial Number

Activation Code

Where is my activation code?

Activate

>> Skip

产品序列号: Product S/N: 98\*\*\*\*\*00

机密函件 PRIVATE & CONFIDENTIAL 请即拆封

パスワードエンベロープ

4. 登録を完了して診断ソフトウェアをダウンロードする：「はい」をタップして、車両ソフトウェアのダウンロード画面に入ります。更新ページの「更新」をタップしてダウンロードを開始します。ダウンロードが完了すると、ソフトウェアパッケージが自動的にインストールされます。

\*すべてのソフトウェアは定期的に更新されます。最高のサービスと機能を得るには、定期的に更新を確認し、最新のソフトウェアバージョンをインストールすることをお勧めします。

Register

1 Create an Account 2 Activate VCI 3 Finish Registration

Congratulations! You have successfully completed your registration. Click OK to download the model software.

OK

## 1 準備と接続

### 1. 準備

診断する前に、次の条件が満たされていることを確認してください。

- 1). イグニッションがオンになります。
- 2). 車両のバッテリー電圧範囲は、9-14V又は18-30Vである必要があります。

### 2. 車両のDLC（データリンクコネクタ）ポートを見つける

乗用車の場合、DLCは通常16ピンコネクタであり、VCIドングルが車両のオンボードコンピュータとインターフェイスします。通常、ダッシュボードの中心から約12インチ離れ、運転席側にあります。

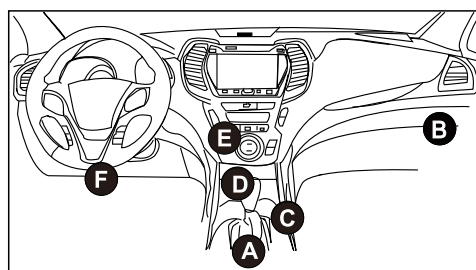

- A. Opel, Volkswagen, Audi
- B. Honda
- C. Volkswagen
- D. Opel, Volkswagen, Citroen
- E. Changan
- F. Hyundai, Daewoo, Kia, Honda, Toyota, Nissan, Mitsubishi, Renault, Opel, BMW, Mercedes-Benz, Mazda, Volkswagen, Audi, GM, Chrysler, Peugeot, Regal, Beijing Jeep, Citroen と普及しているモデル。

商用車の場合、DLCは通常、運転室にあります。

DLCが見つからない場合は、車両の整備書で場所を確認してください。

### 3. 接続

OBD II 診断ソケットを装備した車両の場合、診断ケーブル経由で SmartLink C V3.0を車両の DLC に直接接続します。

\*非OBDII車両の場合、非16ピンコネクタが必要です。次のように実行します。

## 2 診断を開始する

新規ユーザーの方は、以下の操作表に従って、このツールを使い始めてください。

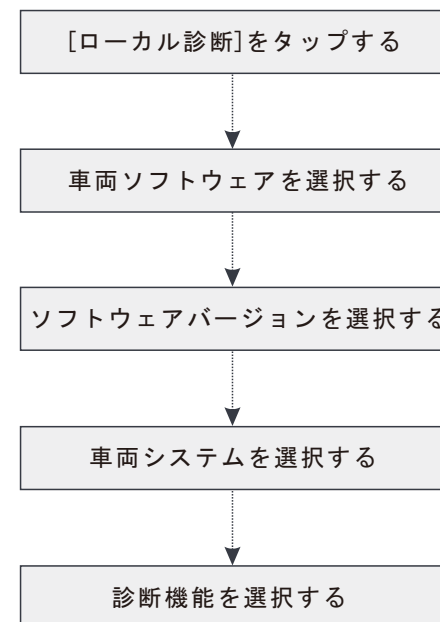

- \*1. 車両の診断に「インテリジェント診断」を選択した場合、このフローチャートは適用されません。
- \*2. 診断セッションを開始する前に、ユーザーはVCIをアクティブにして、対応する診断ソフトウェアをダウンロードする必要があります。詳細な操作については、「登録と更新」を参照してください。

\*ここに示されている写真は、参照のみを目的としています。継続的な改善により、実際の製品はここに記載されている製品と若干異なる場合があります。このクイックスタートガイドは予告なしに変更される場合があります。詳細な操作については、ユーザーマニュアルを参照してください。

声明：

LAUNCHIは、この製品で使用されるソフトウェアの完全な知的所有権を所有しています。ソフトウェアに対するリバースエンジニアリングまたはクラッキングアクションについては、LAUNCHIはこの製品の使用をブロックし、法的責任を追及する権利を留保します。

# SmartLink診断

\*SmartLinkサービスを購読する前に、SmartLinkシステムを十分に理解していることを確認してください。SmartLink診断について質問がある場合は、地元オフィスのサービス担当者または最寄りの販売代理店にお問い合わせください。

SmartLinkシステムは、LAUNCHIによって開発された強力なリモート診断ソリューションです。このシステムは、SmartLink Cドングル（信頼できるセカンドオピニオンとさまざまな車両の問題に関する追加の専門知識を求める技術者向け）、SmartLinkサービスプラットフォーム（SmartLink C投稿支援リクエストおよびSmartLink B注文受け入れ向け）、およびSmartLink Bドングル（サービスプロバイダーまたはマスター技術者向け）で構成されています。これらは、SmartLink診断では互いに切り離せません。以下の手順に従って、SmartLinkセッションを実行します。

- リクエストの投稿-SmartLink Cをバインドし、SmartLinkモジュールに遠隔診断リクエストを投稿します（\*SmartLink C V3.0ドングルが正常にバインドされた後でのみ、リクエストを投稿できます）。
  - 接続とセットアップ-車両のDLCとクロスオーバーケーブルを接続し、SmartLink Cを「遠隔診断」モードに設定します。
  - パートナーの支援を待つ-リモートマスター技術者が注文を受け入れた後、SmartLink B/SmartLink B V2.0ドングル（および互換性のある診断ツール）を使用して専門的な技術サービスを提供します。
  - 診断の開始-イグニッションキーをオンにして、診断を開始します。診断セッションが完了したら、クロスオーバーケーブルを抜き、操作を終了してサービスを評価します。
- 以下は、SmartLinkシステムがどのように機能するかを示しています。

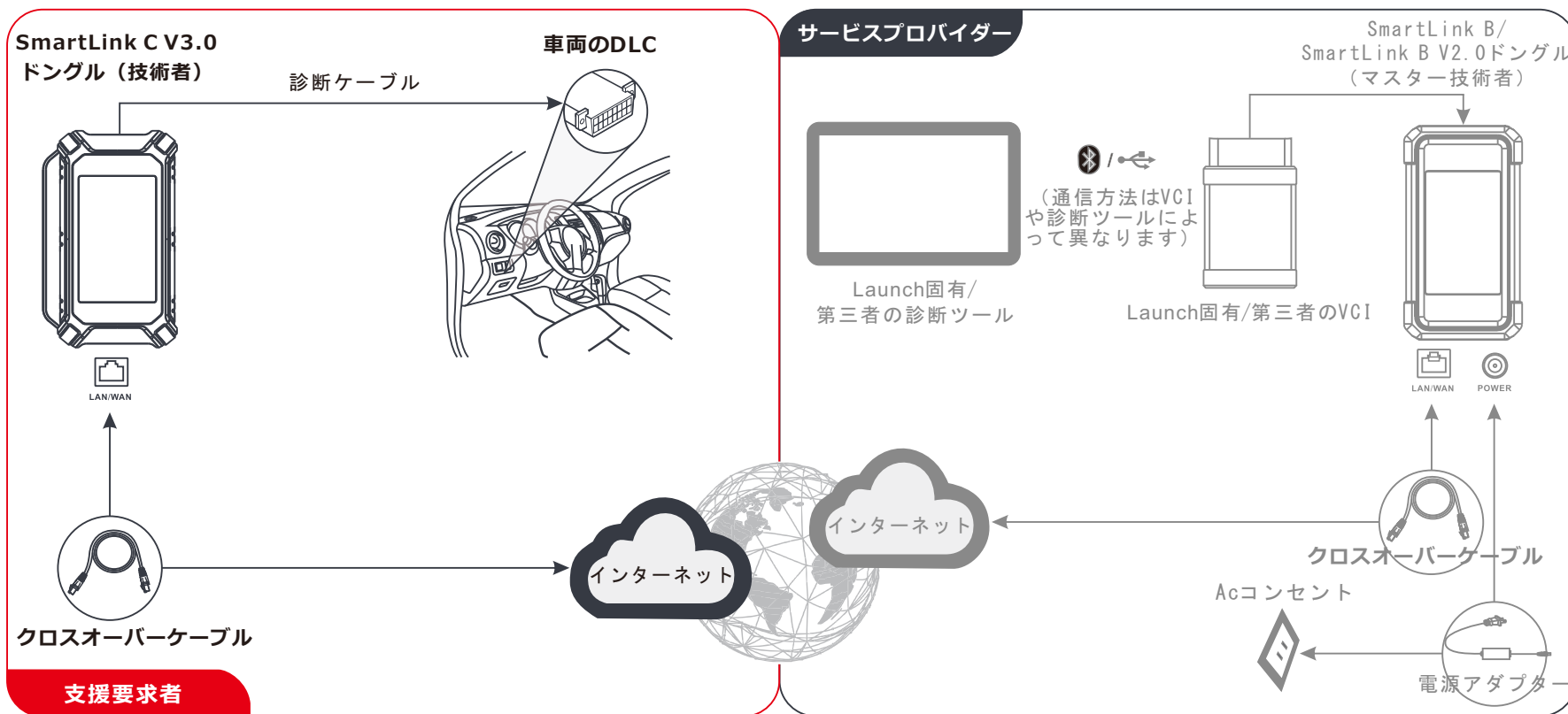

\*遠隔診断中は、車両とネットワークを切断しないでください（100Mb以上のネットワークブロードバンドを推奨）。さらに、SmartLink C V3.0ドングルは、一度に1つの遠隔診断操作しか受信できません。

# 認識SmartLink C V3.0遠端診斷盒

該遠端診斷盒既可以用作VCI（Vehicle Communication Interface車輛通訊介面）設備，與診斷設備一起使用，也可以用作維修端遠端診斷盒，請求技師專家端遠端診斷盒協助遠端診斷。

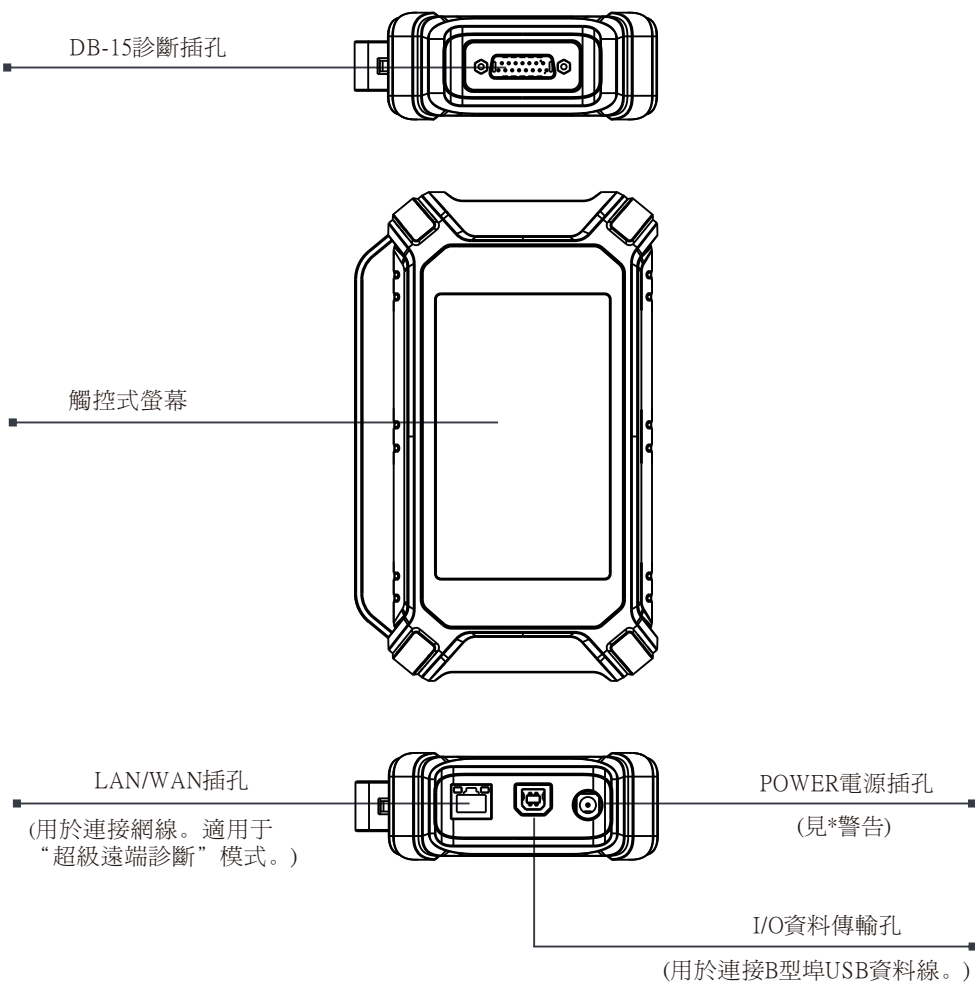

\*警告：該遠端診斷盒通過車輛OBD診斷座取電，嚴禁同時連接診斷座和DC電源。對於不嚴格遵照上述方法造成的損壞和經濟損失，本公司概不承擔任何責任。

SmartLink C V3.0遠端診斷盒主要有如下應用場景（\*其它應用場景見產品“說明書”）：

## 1. 作為VCI設備使用

作為VCI設備時，其需要搭配診斷設備的“診斷”模組配合使用，用於連接測試車輛獲取車輛資料，然後將車輛資料通過WiFi/藍牙/USB有線通訊方式（\*具體通訊方式視診斷設備的硬體而定）傳輸給診斷設備進行解析。

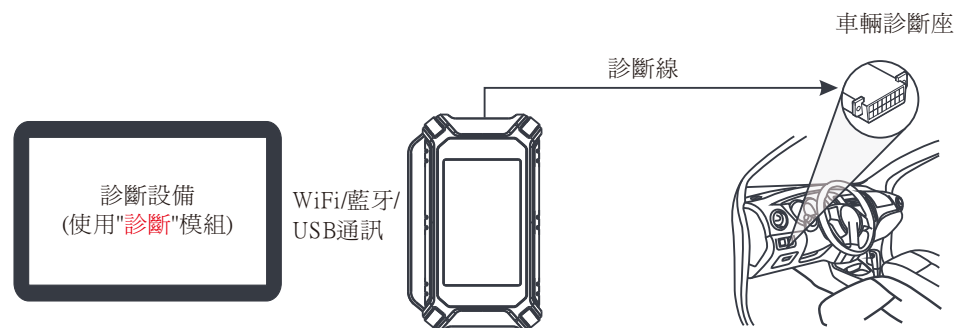

## 2. 作為維修端遠端診斷盒使用(超級遠端診斷時)

如果使用者需要技師專家遠端協助，可採用這種模式。作為維修端遠端診斷盒時，其無需與診斷設備通訊，但需要搭配診斷設備的“超級遠端診斷”模組配合使用。診斷設備用於發佈遠端診斷需求，維修端遠端診斷盒則聯網，用於接收並執行技師專家端遠端診斷盒的指令。

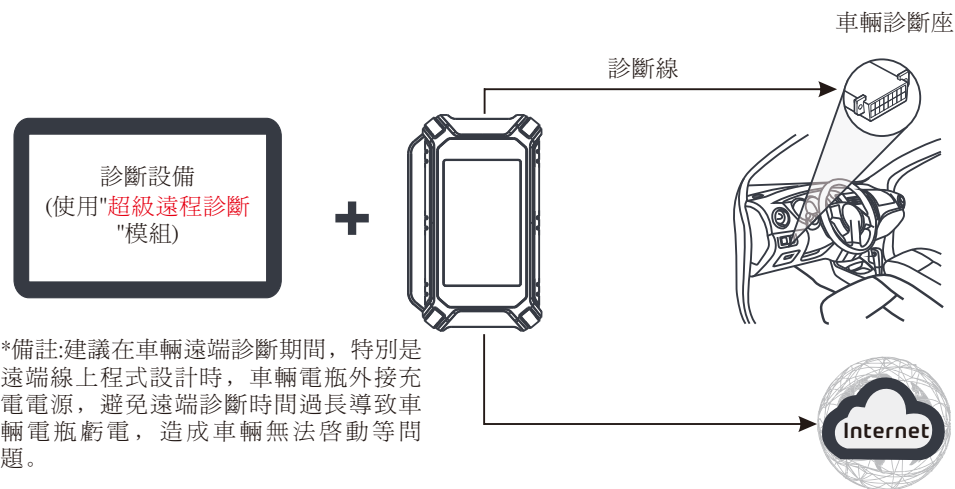

\*備註：建議在車輛遠端診斷期間，特別是遠端線上程式設計時，車輛電瓶外接充電電源，避免遠端診斷時間過長導致車輛電瓶虧電，造成車輛無法啟動等問題。

# 首次使用

## 1 網路設置

首次使用時，使用者需要啟動設備及升級診斷軟體。此時設備需要聯網，按照如下步驟進行網路設置：

1. 按電源按鍵啟動設備（首次使用時保證電量充足）。
2. 轉到【設置】，打開【WLAN】。
3. 將WLAN開關撥至開啓狀態，系統開始搜索WLAN網路，從查找到的網路清單中選擇需要連接的WiFi網路即可（如果為加密型網路，則需要輸入正確的安全密碼）。

## 2 註冊及升級軟體

1. 啟動診斷App：點擊桌面上的程式圖示啟動程式。點擊右上角的【登錄】，此時介面顯示如下圖所示。點擊“新用戶註冊”，然後按照第2步到第4步進行操作。

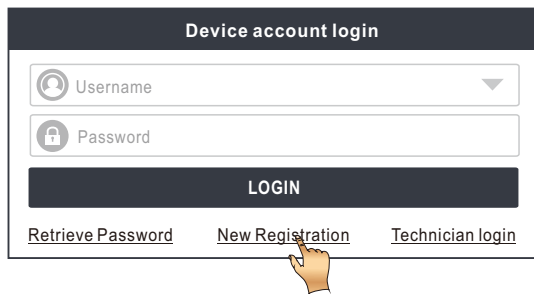

2. 註冊APP帳號：輸入相關個人資訊，輸入完成後，點擊“註冊”進入啟動接頭頁面。  
(注：為方便後續維護和獲得更好服務，請填寫真實資訊。)

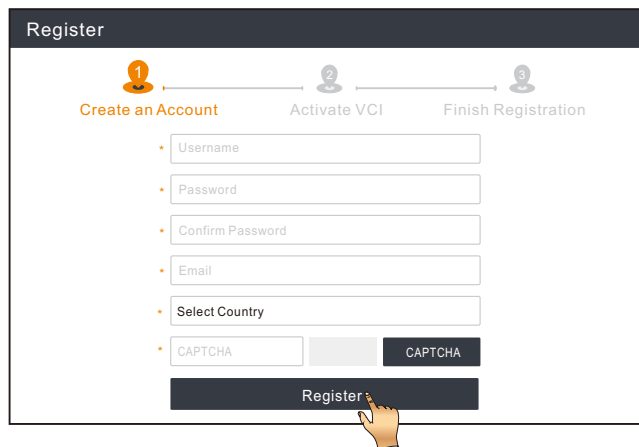

## 2 註冊及升級軟體(續)

3. 啟動VCI診斷盒：輸入序號和啟動碼（序號和啟動碼可以從密碼信封中獲取），然後點擊“啟動”進入第4步。



4. 升級診斷軟體：點擊“OK”進入下載頁面。點擊“升級”開始下載。一旦下載完成，套裝軟體將自動安裝。

\*診斷軟體將不定期地更新。一旦有軟體更新，系統會自動提示您。為確保您能享用更好的服務和產品功能，建議您及時與最新軟體保持同步。

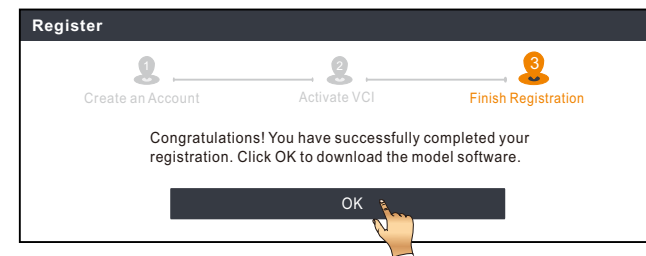

## 1 準備及連接

### 1. 準備

- 1) . 打開點火開關;
- 2) . 車輛電瓶電壓應在11-14V（乘用車）或18-30V（商用車）。

### 2. 找到診斷座

對於乘用車車輛，其診斷座大部分為標準OBDII 16針，一般安裝安裝在駕駛艙儀錶盤下方。不排除部分車輛因特殊設計而位於其它位置。

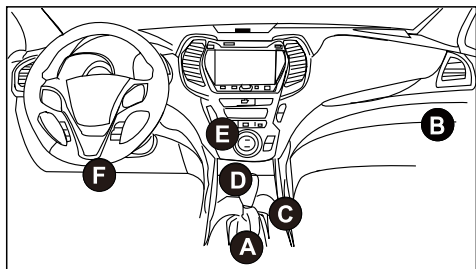

- A. Opel, Volkswagen, Audi
- B. Honda
- C. Volkswagen
- D. Opel, Volkswagen, Citroen
- E. Changan
- F. Hyundai, Daewoo, Kia, Honda, Toyota, Nissan, Mitsubishi, Renault, Opel, BMW, Mercedes-Benz, Mazda, Volkswagen, Audi, GM, Chrysler, Peugeot, Regal, Beijing Jeep, Citroen等主流車型

對於商用車車輛，其診斷座大部分安裝在駕駛室內。  
如果找不到車輛診斷座位置，請查閱汽車維修手冊。

### 3. 連接

對於配備OBD II診斷座的車輛，直接使用診斷線將SmartLink C V3.0診斷盒連接至車輛診斷座。

\*對於配備非OBD II診斷座的車輛，需選擇對應的轉接頭。

## 2 開始診斷

對於新用戶，請按照如下操作流程圖瞭解並熟悉車輛診斷步驟。

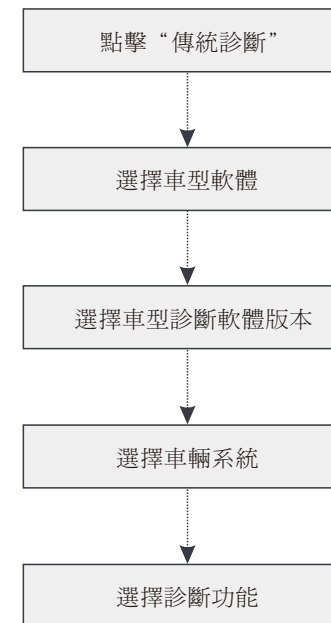

- \*1. 如果選擇“智慧診斷”，則該步驟不適用。
- \*2. 開始診斷車輛前，用戶必須啓動VCI診斷接頭且下載對應的診斷軟體。具體操作，請參照“首次使用”章節中“註冊及升級軟體”部分。

\*此快速入門中所有圖片僅供參考，請以實物為準。元征公司保留修改此快速入門的權利，恕不再另行通知。更多詳細操作，請參閱使用說明書。

### 聲明：

元征公司對本產品所使用的軟體具有完全的智慧財產權，對於逆向或破解本產品軟體的行為，本公司將停用該產品並保留追究其法律責任的權利。

# SmartLink 超級遠程診斷

\*在訂閱SmartLink服務時，請確保您瞭解SmartLink工作原理。如果您在使用SmartLink超級遠端診斷時有任何問題，請聯繫區域服務人員或當地經銷商。

SmartLink C遠端診斷盒主要適用於遠端診斷需求方，其尋求遠端診斷協助時的主要步驟如下：

- ✔ 發佈遠程診斷需求 -- 在診斷設備端SmartLink C模組中綁定遠端診斷盒和發佈遠程診斷需求(\*只有綁定了遠端診斷盒後才可以發佈遠程診斷需求，如手機端操作還需綁定手機號)。
- ✔ 連接遠端診斷盒 -- 連接車輛診斷座和網線，並將診斷盒設置為遠端診斷模式。
- ✔ 等待對方遠端協助 -- SmartLink B/SmartLink B V2.0遠端診斷盒（技師專家端）收到您的遠端診斷需求後，會主動聯繫您進行遠端診斷。
- ✔ 開始遠端診斷 -- 打開車輛點火開關開始遠端診斷。遠端診斷完成後請拔下網線，結束遠端診斷。

其主要工作原理圖如下：

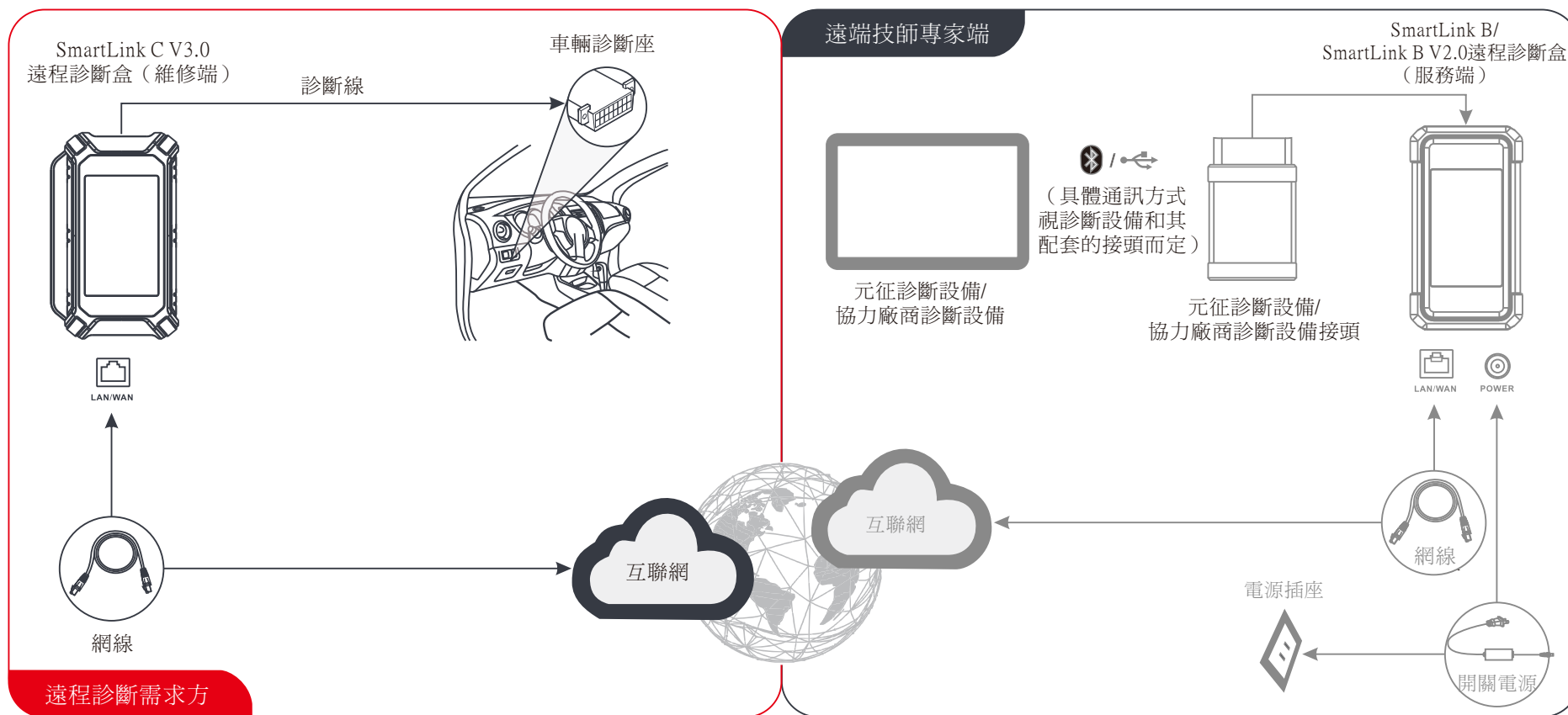

\* 遠端診斷期間，請不要斷開車輛連接和網路(網路建議100兆寬頻及以上)連接。此外一個遠端診斷盒每次只能接受一次遠端診斷操作。

**LAUNCH**

The Global Leader In Diagnostics